

**Guide d'utilisation simplifié
Modules d'alimentation GPIB
Types 654xA, 655xA, 657xA,
664xA, 665xA, 667xA, 668xA et 669xA**

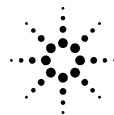
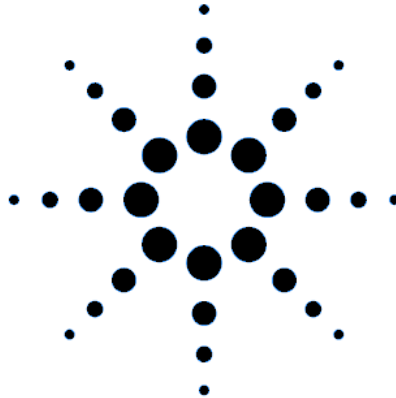

Agilent Technologies

**Numéro de référence Agilent 5961-5127
Numéro Microfiche 5961-5128
Edition 2 Décembre 2003**

CONSIGNES DE SECURITE

Les consignes de sécurité générales suivantes devront être respectées au cours de chacune des étapes d'utilisation de ce module d'alimentation. Tout manquement aux présentes consignes ou des avertissements particuliers de ce manuel est contraire aux normes de sécurité de conception, fabrication et utilisation de cet appareil d'instrumentation. La société Agilent Technologies ne pourra être tenue pour responsable des pannes consécutives au non respect de ces consignes par l'utilisateur.

AVERTISSEMENT - DANGER ELECTRIQUE

La série Agilent 668xA et 669xA peut délivrer 240VA sous plus de 2V. Le contact accidentel entre les connexions de sortie sous tension peut amorcer un arc puissant provoquant leur carbonisation ou fusion.

AVANT MISE SOUS TENSION

Assurez-vous que l'appareil a été adapté à la tension secteur disponible.

MISE A LA TERRE DE L'APPAREIL

Ce produit est un module d'instrumentation de la classe de sécurité 1 (équipé d'une borne de mise à la terre). Pour éviter tout risque de choc électrique, le châssis et le capot doivent être reliés à la terre. L'appareil doit être raccordé au secteur alternatif par l'intermédiaire d'un cordon d'alimentation à trois fils dont le fil de terre doit être fortement serré sur une prise de terre côté secteur. Toute interruption de la ligne de protection (mise à la terre) ou déconnexion de la borne de terre entraînera un risque de choc électrique pour l'utilisateur. Si cet appareil doit être alimenté par l'intermédiaire d'un autotransformateur extérieur réducteur de tension, assurez-vous que le commun de l'autotransformateur est raccordé au neutre (prise de terre) des alimentations secteur.

FUSIBLES

Vous devrez impérativement utiliser des fusibles calibrés aux spécifications de courant, tension et type (coupure, délai de coupure, etc ...). N'utilisez jamais de fusibles réparés et ne court-circuitiez pas les supports de fusibles. Sinon, vous risquez de provoquer un choc électrique ou un incendie.

N'UTILISEZ PAS CE MODULE EN ATMOSPHERE EXPLOSIF

N'utilisez pas ce module en présence de gaz ou fumées inflammables.

NE RETIREZ PAS LE CAPOT DE CET APPAREIL

Le personnel d'exploitation n'est pas autorisé à retirer le capot du module. L'échange de composants ou la reprise des réglages internes ne peuvent être effectués que par du personnel spécialisé.

NE DEPASSEZ PAS LES CARACTERISTIQUES D'ALIMENTATION SECTEUR

Cet appareil peut être équipé d'un filtre secteur réduisant les interférences électromagnétiques et doit être connecté à une prise secteur correctement mise à la terre afin d'éviter les risques de choc électrique. L'utilisation d'un secteur hors des gammes de tension et fréquence spécifiées sur la plaque des caractéristiques secteur peut occasionner des courants de fuite supérieurs à 5.0mA de crête.

SYMBOLES DE SECURITE



Renvoie au manuel d'utilisation.



Repère la prise de terre.

IMPORTANT Ce signe indique un risque. Il attire l'attention sur une procédure, une manoeuvre ou équivalent dont la mauvaise exécution ou le non respect peut mettre l'utilisateur en danger. N'allez pas au delà du symbole IMPORTANT sans avoir totalement compris ou appliqué les conditions spécifiées.

ATTENTION Ce signe indique un risque. Il attire l'attention sur une procédure, une manoeuvre ou équivalent dont la mauvaise exécution ou le non respect peut provoquer des dommages ou la destruction de tout ou partie de l'équipement. Ne progressez pas au delà d'un signe ATTENTION sans avoir compris ou appliqué les conditions spécifiées.

Tout appareil semblant endommagé ou défectueux doit être mis au repos et protégé contre toute mise en service intempestive jusqu'à ce qu'il soit réparé par du personnel de maintenance qualifié.

Introduction

Types d'alimentation décrits dans ce manuel

Tableau 1. Liste des types d'alimentations concernés

| Famille | Puissance | Types | Nature |
|---------|-----------|---|--------------------------|
| 654xA | 200W | Agilent 6541A, 6542A, 6543A, 6544A, 6545A | Programmable analogique. |
| 664xA | 200W | Agilent 6641A, 6642A, 6643A, 6644A, 6645A | Programmable sous GPIB. |
| 655xA | 500W | Agilent 6551A, 6552A, 6553A, 6554A, 6555A | Programmable analogique. |
| 665xA | 500W | Agilent 6651A, 6652A, 6653A, 6654A, 6655A | Programunable sous GPIB. |
| 657xA | 2000W | Agilent 6571A, 6572A, 6573A, 6574A, 6575A | Programmable analogique. |
| 667xA | 2000W | Agilent 6671A, 6672A, 6673A, 6674A, 6675A | Programmable sous GPIB. |
| 668xA | 5000W | Agilent 6680A, 6681A, 6682A, 6683A, 6684A | Programmable sous GPIB. |
| 669xA | 6670W | Agilent 6690A, 6691A, 6692A | Programmable sous GPIB. |

Documentation complémentaire

Tableau 2. Liste des manuels édités en anglais

| Document | N° réf. Agilent |
|---|-----------------|
| * Manuel d'utilisation pour alim. des types 654xA, 655xA et 657xA | 5959-3374 |
| * Guide d'utilisation pour alim. des types 664xA, 665xA, 667xA et 668xA | 5964-8267 |
| * Guide de programmation pour alim. des types 664xA, 665xA, 667A et 668xA | 5964-8269 |
| ** Manuel d'entretien pour alim. des types 654xA, 655xA, 664xA et 665xA | 5959-3376 |
| ** Manuel d'entretien pour alim. des types 657xA and 667xA | 5961-2583 |
| ** Manuel d'entretien pour alim. des types 668xA | 5960-5590 |
| ** Manuel d'entretien pour alim. des types 669xA | 5969-2907 |
| * Inclus dans chaque module d'alimentation. ** Livrés avec l'option 0B3. | |

Equipements optionnels

Tableau 3. Options Standard

| Option | Description | Utilisable sur types Agilent | | | |
|--------|--|------------------------------|----------------|----------------|----------------|
| | | 654xA 664xA | 655xA 665xA | 657xA 667xA | 668xA 669xA |
| 100 | Tension secteur nominale 100VCA. | X | X | | |
| 200 | Tension secteur nominale 200VCA. | | | X | |
| 220 | Tension secteur nominale 220VCA. | X | X | | |
| 230 | Tension secteur nominale 230VCA. | X | X | | |
| 240 | Tension secteur nominale 240VCA. | X | X | | |
| 400 | Tension secteur 360-440VCA, triphasé. | | | | X |
| 601 | Kit de connexion de sortie pour montage en armoire. | | | | X |
| 602 | Séparateurs de barres bus pour branchement de modules en parallèle. | | | | X |
| 831 | Cordon d'alim, 12 AWG, sélectionné UL, certifié CSA, sans prise. | | | X | |
| 832 | Cordon d'alim, 4mm ² , harmonisé, sans prise. | | | X | |
| 834 | Cordon d'alim, 10 AWG, sélectionné UL, certifié CSA, sans prise. | | | X | |
| 841 | Cordon d'alim, 12 AWG, sélectionné UL, certifié CSA, avec prise verrouillable NEMA 6-20P 20A/250V. | | | X | |
| 842 | Cordon d'alim, 4mm ² , harmonisé, avec prise IEC 309 32A/220V. | | | X | |

Tableau 3. Options Standard (suite)

| Option | Description | Utilisable sur types Agilent | | | |
|--------|--|------------------------------|----------------|----------------|----------------|
| | | 654xA 664xA | 655xA 665xA | 657xA 667xA | 668xA 669xA |
| 843 | Cordon d'alim, 12 AWG, sélectionné UL, certifié CSA, avec prise JIS C8303 25A/250V. | | | X | |
| 844 | Cordon d'alim, 10 AWG, sélectionné UL, certifié CSA, avec prise verrouillable NEMA L6-30P 30A/250V. | | | X | |
| 861 | Cordon d'alim, 10 AWG, 300V, sélectionné UL, 4 conducteurs, certifié CSA, sans prise. | | | | 668xA |
| | Cordon d'alim, 8 AWG, 300V, sélectionné UL, 4 conducteurs, certifié CSA, sans prise. | | | | 669xA |
| 862 | Cordon d'alim, 2.5mm ² , 450V, 4 conducteurs, harmonisé, sans prise. | | | | X |
| 908 | Kit de montage en armoire (Agilent 5062-3974). | X | X | X | X |
| | Kit de montage en armoire (Agilent 5062-3977). | | | | |
| | Kit de montage en armoire (Agilent 5062-3974 + 5062-3977). Rails support nécessaires. | | | | |
| 909 | Kit de montage en armoire avec poignées (Agilent 5062-3975). | X | X | X | X |
| | Kit de montage en armoire avec poignées (Agilent 5062-3983). | | | | |
| | Kit de montage en armoire avec poignées (Agilent 5062-3974 + 5062-3983). Rails support nécessaires. | | | | |
| 0B3 | Guide d'entretien avec manuel d'utilisation en supplément. | X | X | X | X |

Installation

Installation du module d'alimentation

Environnement

Le tableau 4 liste les spécifications d'environnement des modules d'alimentation. Voir le Manuel d'utilisation en anglais du module d'alimentation pour obtenir les spécifications complètes et les caractéristiques complémentaires.

Tableau 4. Spécifications d'environnement

| Paramètre | Types Agilent 654xA, 664xA, 655xA, 665xA | Types Agilent 657xA, 667xA | Types Agilent 668xA, 669xA |
|-----------------|---|--|-------------------------------|
| | Température | 0°C à 40°C avec courant de sortie réduit de 40°C à 55°C. | 0°C à 55°C. |
| Sécurité | CSA 22.2 No. 231 ; IEC 348 ; UL 1244, et IEC 1010 | | |
| Suppr. inter HF | CISPR-11 | | |

Utilisation en banc de test

Laissez un espace de ventilation de 25mm (minimum) de chaque côté. Ne bouchez pas la sortie de ventilation. Les alimentations type 668xA, 669xA nécessitent l'option 601 (voir Tableau 3).

Montage en armoire

Enlevez le piétement de l'armoire pour faciliter l'empilage. Dans les installations déplaçables, **il est nécessaire de prévoir des rails. Les rails support** sont normalement fournis avec l'armoire mais **ne sont pas** inclus dans les kits de montage en armoire (option 908 ou 909).

Raccordement de l'alimentation au secteur

Consignes de sécurité

Ce module d'alimentation est une unité d'instrumentation de la classe de sécurité 1 équipée d'une prise de mise à la terre. Cette prise doit être raccordée à la terre par l'intermédiaire d'une source secteur équipée d'une prise de mise à la terre à 3 conducteurs. Pour plus de détails sur la sécurité, reportez-vous aux consignes de sécurité au début de ce guide.

Attention L'étiquette de spécification secteur (Figure 1) doit correspondre à la tension nominale de la source d'alimentation.

Caractéristiques d'alimentation secteur des modules types 654xA, 655xA, 664xA et 665xA

Chacun de ces modules d'alimentation est livré avec un cordon d'alimentation compatible avec la source secteur locale. Le tableau 5a définit les caractéristiques des sources d'alimentation. La figure la vous permet de localiser les éléments concernés.

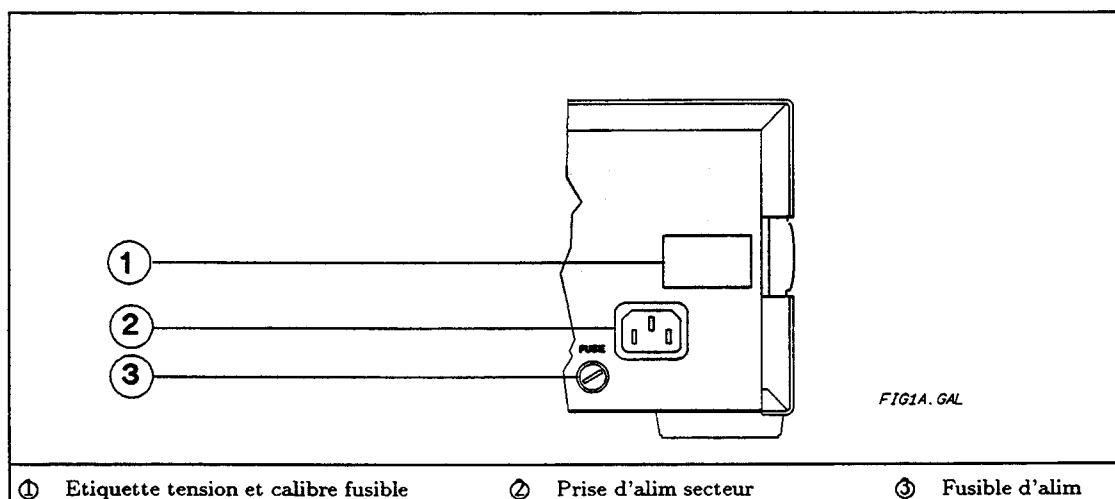

① Etiquette tension et calibre fusible ② Prise d'alim secteur ③ Fusible d'alim

Figure 1a. Paccordement au secteur des types 654xA, 655xA, 664xA et 665xA

Tableau 5a. Caractéristiques du secteur - Types 654xA, 655xA, 664xA et 665xA

| Caractéristique | Types Agilent 654xA/664xA | Types Agilent 655XA/665xA |
|---|------------------------------|-------------------------------|
| Caractéristiques source secteur (efficace) : | | |
| Standard, 120VCA (-13%+6%). | 3.8A | 10A |
| Option 100, 100VCA (-13%+6%). | 4.4A | 12A |
| Option 220, 220VCA (-13%+6%). | 2.2A | 5.7A |
| Option 230, 230VCA (±10%). | 2.1A | 5.5A |
| Option 240, 240VCA (-13%+6%). | 2.0A | 5.3A |
| Gamme de fréquence: | 47-63Hz | |
| Tension secteur maximale: | 480VA; 400W; 60W à vide | 1380VA; 1100W; 120W à vide |

Raccordement au secteur des alimentations types 657xA et 667xA

Important L'installation du cordon secteur doit être effectuée par un électricien qualifié et conformément aux normes électriques locales.

Le tableau 3 liste les types de cordons secteur que vous pouvez commander pour être livrés avec votre module d'alimentation. Le tableau 5b spécifie les caractéristiques du secteur. La figure 1b représente le principe de câblage du cordon d'alimentation. Il est judicieux de prévoir une source d'alimentation secteur distincte par module d'alimentation.

Tableau 5b. Caractéristiques de la source secteur - Types 657xA et 667xA

| Caractéristiques | Valeur |
|--|----------------------------|
| Source secteur (efficace): 200VCA ¹ (174-220VCA) 230VCA nominale (191-250VCA) | 19A 19A |
| Gamme de fréquence: | 47-63Hz |
| Tension secteur maximale: | 3800VA; 2600W; 100W à vide |
| ¹ Voir le manuel d'utilisation en anglais pour plus de détails sur le module dont la sortie n'est plus garantie pour un secteur inférieur à 185VCA. | |

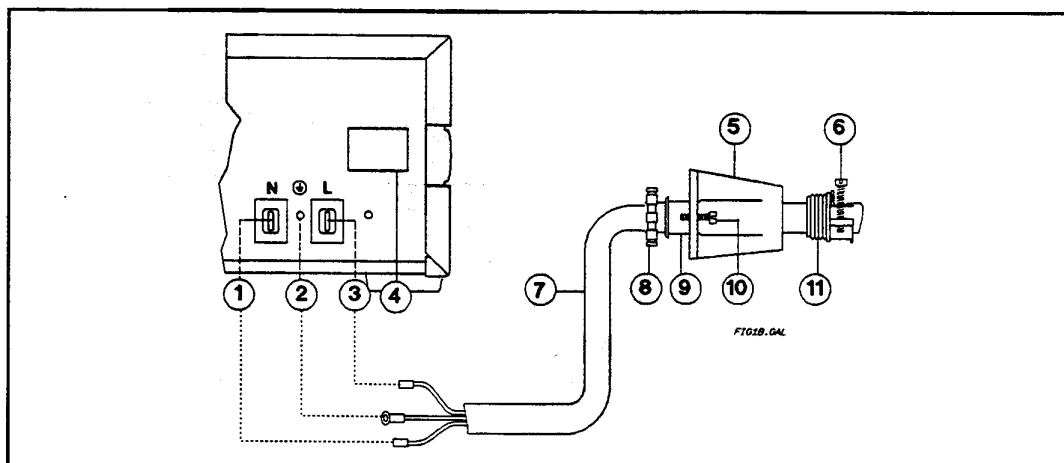

| | |
|--|---|
| 1- Raccordement neutre (bleu ou blanc) | 10- Vis de fixation du capôt de protection |
| 2- Raccordement masse (vert/jaune ou vert) | 11- Bague de frettage du câble |
| 3- Raccordement secteur (Brun ou noir) | Instructions de câblage |
| 4- Etiquette de tension secteur | a Montez l'ensemble capôt de protection / bague sur le cordon d'alimentation. |
| 5- Capôt de protection secteur | b Vissez le fil de masse (2) sur la borne de terre. |
| 6- Vis du collier de frettage du cordon | c Raccordez le fil de neutre (1) sur la borne N. |
| 7- Câble d'alimentation (voir tableau 4) | d Raccordez le fil de phase (3) sur la borne L. |
| 8- Ecrou de serr. de bague de frettage | e Installez le capôt de protection et serrez ses vis de fixation (10). |
| 9- Manchon en caoutchouc | f Serrez les vis du collier de frettage (6). |

Figure 1b. Raccordement au secteur des modules types 657xA et 667xA

Raccordement au secteur des alimentations types 668xA et 669xA

Important L'installation du cordon d'alimentation et du boîtier disjoncteur doit être effectuée par un électricien qualifié conformément à la normalisation locale.

La tableau 3 liste les types de cordons secteur que vous pouvez commander pour être livrés avec votre module d'alimentation. Ces cordons ne sont pas équipés de prise secteur. Le tableau 5c spécifie les caractéristiques du secteur. La figure 1c représente le principe de câblage du cordon secteur. Cette série d'alimentations nécessite une source secteur triphasée (triangle ou étoile). *Afin de respecter l'équilibrage des phases, il est nécessaire que la source d'alimentation soit exclusivement réservée aux alimentations type 668xA qu'elle doit alimenter.*

Tableau 5c. Caractéristiques de la source secteur - Types 668xA et 669xA

| Alimentations | Type Agilent 668xA | Type Agilent 669xA |
|---|----------------------------|----------------------------|
| Caractéristiques source secteur: | | |
| Gamme 1 (180-235VCA) | 21.4A (27A) ¹ | 28A (36A) ¹ |
| Gamme 2 (360-440VCA) | 10.7A (14.4A) ¹ | 14A (18A) ¹ |
| Ganune de fréquence: | 47-63Hz ² | 47-63Hz ² |
| Puissance secteur maximum: | 7350VA; 6000W; 160W à vide | 9000VA; 7950W; 175W à vide |
| ¹ Cette seconde valeur inclut un déséquilibre de 5% des tensions entre phases. ² Si la fréquence est ≤ 53 Hz dans la gamme 1 uniquement, la tension de sortie décroîtra linéairement de 100% à 200VCA à 95% à 180VCA. | | |

Pour toute installation, il est recommandé d'installer un disjoncteur de sécurité (voir ci-dessous), à proximité du module d'alimentation. **Ceci est obligatoire dans le cas du câblage direct de l'alimentation secteur.**

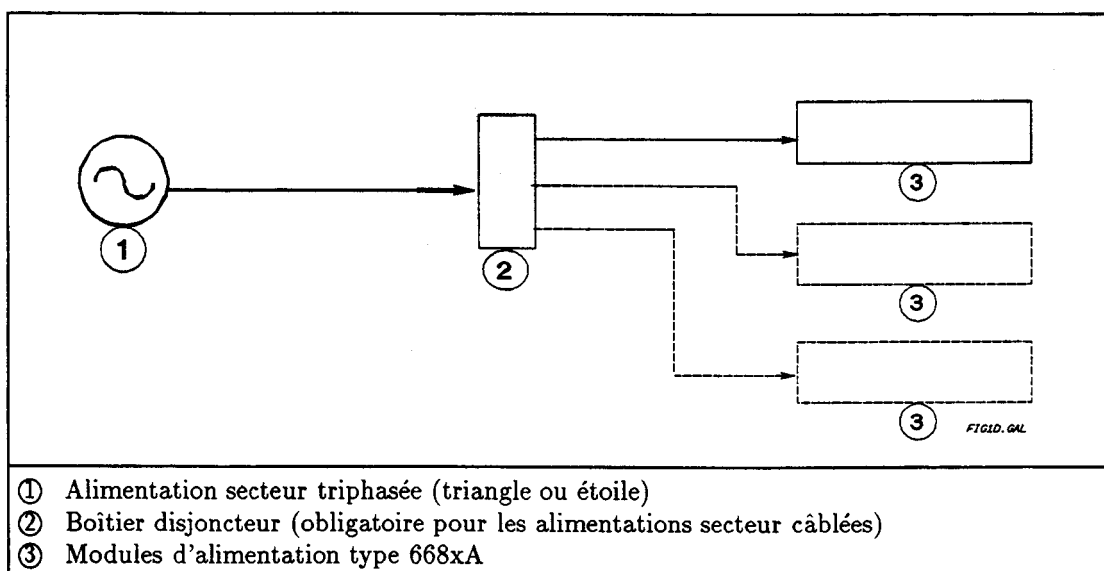
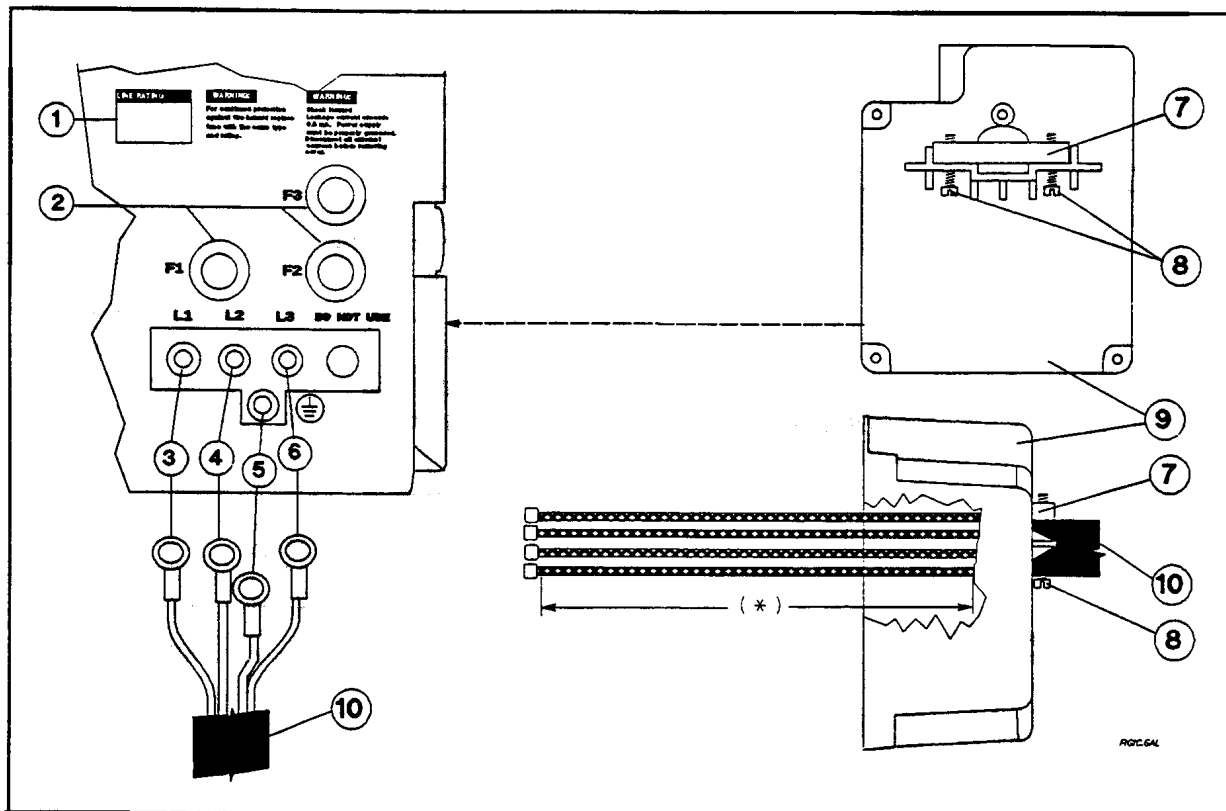

Figure 1c. Boîtier disjoncteur de l'alimentation secteur pour modules types 668xA et 669xA



- 1— Etiquette de calibrage des fusibles
- 2— Bouchons des fusibles
- 3— Conducteur de la phase 1
- 4— Conducteur de la phase 2
- 5— Conducteur du neutre
- 6— Conducteur de la phase 3
- 7— Collier de frettage du câble
- 8— Vis du collier de frettage
- 9— Capôt de sécurité
- 10— Cordon d'alimentation

Instructions de câblage

- a Glisser le cordon d'alim. (10) dans le collier de frettage (7).
- b Positionner le câble d'alimentation et serrer les vis (8).
- c Raccorder le conducteur de la phase 1 (3) à L1.
- d Raccorder le conducteur de la phase 2 (4) à L2.
- e Raccorder le conducteur de la phase 3 (6) à L3.
- f Visser le neutre (5) sur la borne de masse.
- g Fixer le capôt de sécurité (9).

* En cas de confection locale du câble, la longueur requise est de 100 mm.

ATTENTION

N'effectuez aucune connexion que ce soit sur toute borne repérée par DO NOT USE.

Figure 1d. Raccordement au secteur du module type 668xA

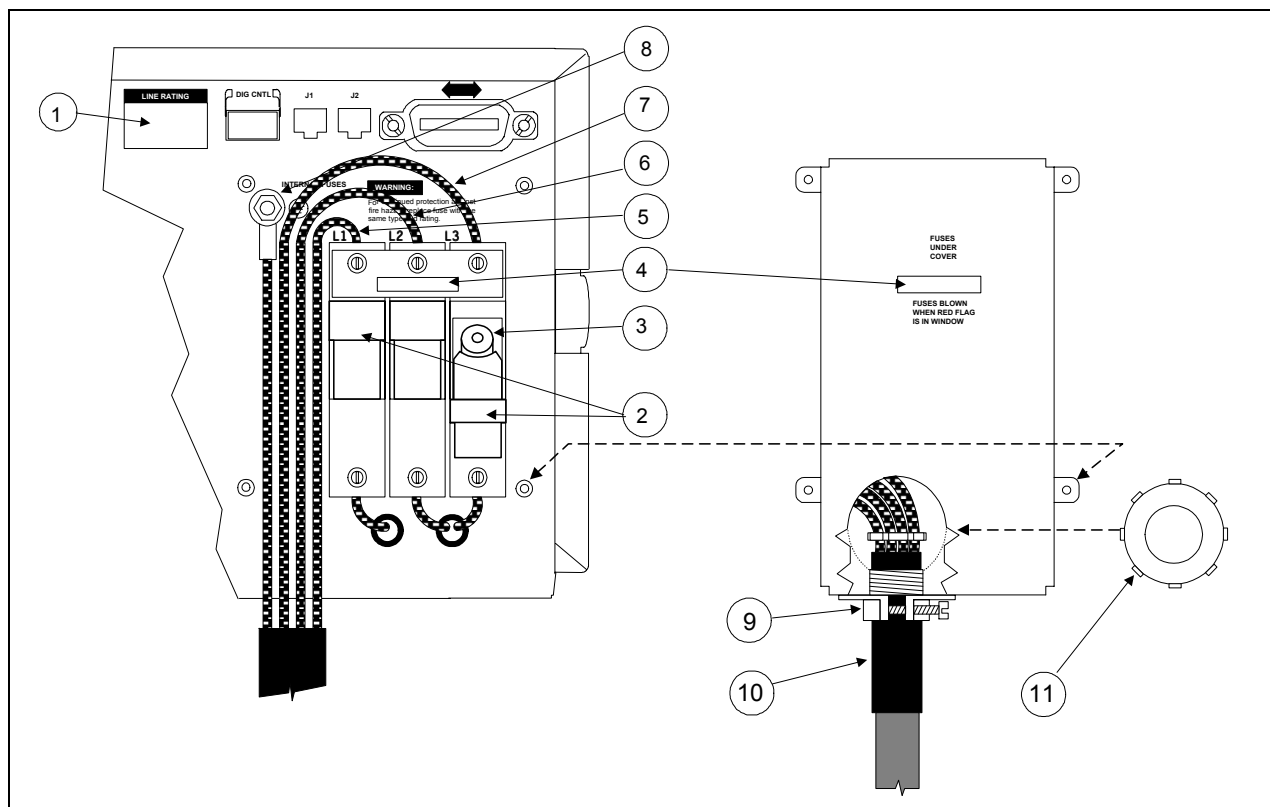

- 1-- Etiquette de calibrage des fusibles
- 2-- Extracteur
- 3-- Fusible secteur
- 4-- Fenêtre
- 5-- Conducteur de la phase 1
- 6-- Conducteur de la phase 2
- 7-- Conducteur de la phase 3
- 8-- Conducteur du neutre
- 9-- Collier de frottage du câble
- 10-- Cordon d'alimentation
- 11-- Bouchon

Instructions de câblage

- a. Glisser le cordon d'alim. (10) dans le collier de frottage (9).
- b. Positionner le câble d'alimentation et serrer les vis.
- c. Raccorder le conducteur de la phase 1 (5) à L1.
- d. Raccorder le conducteur de la phase 2 (6) à L2.
- e. Raccorder le conducteur de la phase 3 (7) à L3.
- f. Visser le neutre (8) sur la borne de masse.
- g. Fixer le capôt de sécurité.

Figure 1e. Raccordement au secteur du module type 669xA

Opération

Verification du module d'alimentation

Les procédures ci-après vous familiariseront avec l'utilisation du module d'alimentation. Elles vous permettront de l'utiliser en mode à tension constante avec la sortie à vide et en mode à courant constant avec la sortie court-circuitée. *Effectuez les opérations dans l'ordre indiqué.*

Remarque  est une touche d'effacement qui vous permet de supprimer une saisie incorrecte.  est la touche bleue non libellée située sous la touche .

Afficheur du panneau avant

Tableau 6. Mnémonique d'affichage

| Codes | Signification |
|--------------|---|
| Addr | Le module d'alimentation est sollicité par le bus en émission ou réception ¹ . |
| Cal | Le module d'alimentation est en mode calibration ² . |
| CC | La sortie du module d'alimentation travaille à courant constant. |
| CV | La sortie du module d'alimentation travaille à tension constante. |
| Dis | La sortie du module d'alimentation est désactivée. |
| Err | Un message d'erreur a été émis à la suite d'une opération télécommandée ¹ . |
| 0C | Protection contre les surintensités. |
| OCP | Le circuit de protection contre la surcharge de courant a été activé. |
| 0V | Protection contre les surtensions. |
| Prot | Un des circuits de protection a provoqué l'arrêt du module d'alimentation. |
| Rmt | Le module d'alimentation est en mode télécommandé ¹ . |
| Shift | La touche bleue Shift a été actionnée. |
| SRQ | Le module d'alimentation émet une requête à l'intention du contrôleur ¹ . |
| Unr | La sortie du module d'alimentation n'est pas régulée (ni CV ni CC). |

¹ Concerne uniquement les alimentations de systèmes GPIB (se reporter au tableau 1 et au manuel d'utilisation en anglais).
² Pour la Calibration se reporter au manuel d'utilisation en anglais.

Contrôle de première mise en service

Attention A la mise sous tension, le module d'alimentation se place automatiquement dans l'état mémorisé dans le registre 0 de la mémoire EEPROM. Dans le cas d'un module neuf, il s'agit de l'état défini en usine par défaut (*RST). Les procédures ci-après supposent que c'est l'état usine par défaut qui se trouve dans le registre 0 (se reporter au manuel d'utilisation en anglais).

Types Agilent 654xA, 655xA, 664xA, et 665xA

Tableau 7a. Contrôle et mise en service des types 654xA, 655xA, 664xA et 665xA

| Etape | Procédure |
|-------|---|
| 0. | Assurez-vous que l'interrupteur LINE du panneau avant est sur Off (0) . |
| 1. | Lisez la plaque spécifiant la tension secteur et le calibre du fusible pour vous assurer que les caractéristiques du module correspondent bien à votre source secteur. |
| 2. | A l'aide d'un tournevis, sortez le fusible secteur de son support (3, Figure 1a). |
| 3. | Vérifiez que le calibre de ce fusible correspond à la spécification de la plaque (1, Figure 1a). |
| 4. | Remontez le fusible secteur. |
| 5. | Vérifiez que l'interrupteur SENSE est placé sur Local . |
| 6. | Vérifiez que les prises de sortie (+) et (-) sont libres de tout raccordement. |
| 7. | Raccordez le cordon d'alimentation à la source d'alimentation. |
| 8. | Basculez l'interrupteur secteur du panneau avant sur On (1) . |
| 9. | Vérifiez que le ventilateur se met en route (bruit et souffle d'air issu du ventilateur). |
| 10. | Si le module a déroulé correctement l'autotest correct, l'afficheur (LCD) fournira les messages: Types 654xA, 655xA Affiche brièvement un groupe d'étoiles (* * * * *) suivi du mode de mesures ¹ . Types 664xA, 665xA Affiche brièvement l'adresse GPIB (ADDR 5) suivi du mode de mesures ¹ . ¹ Le mode de mesure signifie que les afficheurs VOLTS et AMPS indiquent respectivement la tension et le courant de sortie. |
| | Note: Si le module d'alimentation détecte une erreur au cours de l'auto-test, l'afficheur présente un message d'erreur. Reportez-vous à la section "Problème Résolu." |
| 11. | L'afficheur se trouve alors en mode mesure et indique environ "0" VOLTS et AMPS. Le voyant Dis est allumé et tous les autres voyants sont éteints. |
| 12. | Pressez une fois la touche Output on/off . Le voyant Dis s'éteint et CV s'allume. |

Types Agilent 657xA et 667xA

Tableau 7b. Contrôle et mise en service des modules types 657xA et 667xA

| Etape | Procédure |
|-------|---|
| 0. | Assurez-vous que l'interrupteur LINE du panneau avant est sur Off (0) . |
| 1. | Lisez la plaque des caractéristiques d'alimentation (4, Figure 1b) pour vous assurer de la concordance entre les caractéristiques du module et votre source secteur. |
| 2. | Déposez le cache protecteur des bornes de sortie. |
| 3. | Assurez-vous que les bornes de régulation de sortie (Agilent 657xA) ou les barres bus (Agilent 667xA) sont bien câblées en régulation locale. Dans le cas contraire, rétablissez les connexions comme indiqué, à l'aide d'un fil à forte conductivité (le fil AWG #22 suffira). |
| 4. | Vérifiez que les bornes de sortie ou les barres bus sont libres. |
| 5. | Raccordez le cordon secteur à la source d'alimentation. |
| 6. | Basculez l'interrupteur secteur du panneau avant sur On (1) . |
| 7. | Vérifiez que le ventilateur se met en route (bruit et souffle d'air issu du ventilateur). |

Tableau 7b. Contrôle et mise en service des modules types 657xA et 667xA

| Etape | Procédure |
|-------|--|
| 8. | Si le module a déroulé correctement l'autotest, l'afficheur (LCD) fournira les messages: Type 657xA Affiche brièvement un groupe d'étoiles (* * * * *) suivi de PWR ON INIT puis du mode de mesures ¹ . Type 667xA Affiche brièvement l'adresse GPIB (ADDR 5) suivi de PWR ON INIT puis du mode de mesure ¹ . ¹ Le mode de mesure signifie que les afficheurs VOLTS et AMPS indiquent respectivement la tension et le courant de sortie. Note: Si le module d'alimentation détecte une erreur au cours de l'auto-test, l'afficheur présente un message d'erreur. Reportez-vous à la section "Problème Résolu". |
| 9. | L'afficheur se trouve alors en mode mesure et indique environ "0" VOLTS et AMPS. Le voyant Dis est allumé et tous les autres voyants sont éteints. |
| 10. | Pressez une fois la touche Output on/off . Le voyant Dis s'éteint et CV s'allume. |

Types Agilent 668xA et 669xA**Tableau 7c. Contrôle et mise en service des modules types 668xA et 669xA**

| | |
|----|---|
| 0. | Assurez-vous que l'interrupteur du panneau avant est sur Off (0) . |
| 1. | Lisez la plaque spécifiant la tension secteur et le calibre du fusible pour vous assurer que les caractéristiques du module correspondent bien à votre source secteur. |
| 2. | Dévissez les bouchons des fusibles du panneau arrière et vérifiez que le calibre des fusibles correspond à la spécification de la plaque. Remontez les fusibles. |
| 3. | Assurez-vous que les barres bus de sortie sont bien câblées en régulation locale. Dans le cas contraire, rétablissez les connexions comme indiqué à l'aide d'un fil à forte conductivité (un fil AWG #22 conviendra). |
| 4. | Vérifiez que les bornes de sortie ou les barres bus sont libres de tout raccordement. |
| 5. | Raccordez le cordon d'alimentation à la source secteur. |
| 6. | Basculez l'interrupteur secteur du panneau avant sur On (1) . |
| 7. | Si le module a déroulé correctement l'autotest, l'afficheur (LCD) fournira les messages: a. affiche brièvement un groupe d'étoiles (* * * * *), suivi de l'adresse GPIB. b. affiche pendant environ dix secondes PWR ON INIT. c. l'afficheur passe en mode de mesure ¹ avec le voyant Dis allumé et les autres éteints. ¹ Le mode de mesure signifie que les afficheurs VOLTS et AMPS indiquent respectivement la tension et le courant de sortie. Note: Si le module d'alimentation détecte une erreur au cours de l'auto-test, l'afficheur présente un message d'erreur. Reportez-vous à la section "Problème Résolu." |
| 8. | Vérifiez que le ventilateur se met en route (bruit et souffle d'air issu du ventilateur). |
| 9. | Pressez une fois la touche Output on/off . Le voyant Dis s'éteint et CV s'allume. |

Vérification de la tension de sortie (tous types)

Table 8. Vérification de la tension de sortie

| Mode opératoire | Affichage | Commentaire |
|---|---------------|--|
| Les bornes de sortie sont en l'air ou connectées à un voltmètre | | |
| Si Dis est allumé, éteignez le en appuyant sur Output on/off . | | |
| Appuyez sur Voltage . | VOLT 0.000 | Programme la tension par défaut. Le voyant CV doit être allumé. (si le voyant CC est allumé, augmentez le courant en entrant ↑Current autant de fois que nécessaire pour éteindre CC et allumer CV .) |
| Appuyez sur 4 . | VOLT 4 | Programme une tension de sortie de 4 volts. |
| Appuyez sur Enter . | 4.000 | Valide la tension. Le mode mesure affiche la tension de sortie. Au cours de ces tests, AMPS affichera une faible valeur (dûe au régime de sortie maximum). Ignorez-la. |
| Appuyez plusieurs fois sur ↓Voltage . | | La tension décroît de plusieurs millivolts à chaque fois que vous appuyez sur cette touche.* |
| Appuyez autant de fois sur ↑Voltage . | | La tension augmente de plusieurs millivolts à chaque fois que vous appuyez sur cette touche.* |
| | | *L'incrément de tension est déterminé par la résolution de la programmation du type de module (voir Tableau 11). |
| Tournez la commande de Voltage dans le sens antihoraire puis dans le sens horaire. | | Cette commande opère de manière identique aux touches ↓Voltage et ↑Voltage . La vitesse de rotation de la commande se répercute sur la variation de tension. |
| Appuyez sur Voltage 4 Enter . | 4.000 | Programme la sortie à 4 Volts. |
| Appuyez sur 0V . | | L'afficheur indique le talon de tension par défaut (OVP) correspondant au type de module (voir Tableau 11). |
| Appuyez sur 3 . | 0V 3 | Programme l'OVP à 3 volts, valeur inférieure à la tension de sortie. |
| Appuyez sur Enter . | 0.000 | La tension OVP programmée étant inférieure à la tension de sortie, ceci déclenche le circuit de protection. La sortie tombe à 0, CV s'éteint et Prot s'allume. |
| Appuyez sur Protect . | 0V - - - - | Indique que le module s'est stoppé du fait du déclenchement du circuit de protection. |
| Appuyez sur ← . | | Remplace l'afficheur en mode mesure (étape facultative). |
| Appuyez sur 0V 4.5 Enter . | 0.000 | Programme la tension OVP à 4.5V, valeur supérieure à la tension de sortie. |
| Appuyez sur Prot Clear (Shift Protect) . | 4.000 | Le circuit OVP est réinitialisé, ce qui restitue la sortie. Prot s'éteint et CV s'allume. |

Vérification du courant de sortie (tous types)

Important *DANGER ELECTRIQUE.* Certains modules (types 668xA et 69xA) peuvent fournir plus de 240VA sous plus de 2V. Le contact accidentel des connexions de sortie, le module étant alimenté, peut amorcer un arc électrique puissant provoquant la carbonisation, la combustion ou la fusion des pièces. Ne jamais raccorder les connexions des sorties avec le module sous tension.

Tableau 9. Vérification du courant de sortie (bornes court-circuitées)

| Mode opératoire | Affichage | Commentaire |
|--|-----------------|---|
| Mettez le module hors tension. Court-circuituez les bornes de sortie. Assurez-vous que votre conducteur a une section suffisante pour supporter l'ampérage maximum spécifié pour ce module (voir Tableau 12). | | |
| Mettez le module sous tension. | 0.000 | Rien en sortie du module. Dis est allumé. |
| Appuyez sur Voltage 4 Enter | 0.000 VOLT 4 | Programme la sortie à 4 volts. |
| Appuyez sur Current 1 Enter | CURR 1 | Programme le courant de sortie à 1 Ampère. |
| Appuyez sur Output on/off . | VOLTS 0.000 | Dis s'éteint et CC s'allume. |
| | AMPS 1.000 | L'afficheur indique environ 1 ampère en sortie. |
| Appuyez plusieurs fois sur ↓Current . | | A chaque fois que vous appuyez sur la touche, le courant diminue de plusieurs milliampères.* |
| Appuyez plusieurs fois sur ↑Current . | | A chaque fois que vous appuyez sur la touche, le courant augmente de plusieurs milliampères.* |
| | | *L'incrément de courant est déterminé par la résolution de programmation de votre module d'alimentation (voir Tableau 11). |
| Tournez la commande Current dans le sens antihoraire | | Le courant diminue comme lorsque vous appuyez sur ↓Current . |
| Tournez la commande Current dans le sens antihoraire | | Le courant augmente comme lorsque vous appuyez sur ↑Current . |
| Appuyez sur Current 2 Enter | 2.000 | Programme le courant de sortie à 2 Ampères. |
| Appuyez sur OCP . | | Vous avez activé le circuit de protection contre les surintensités, qui s'est déclenché car les sorties sont en court-circuit. CC s'éteint ; OCP et PROT s'allument. Le courant de sortie est presque nul. |
| Appuyez sur Output on/off . | | Dis s'allume. |
| Appuyez sur Protect . | | L'afficheur indique que le circuit de protection s'est déclenché par détection d'une surintensité. |
| Appuyez sur ← . | | Vous ramène en mode mesure. |
| Appuyez sur OCP . | | Vous venez de désactiver le circuit OCP. OCP s'éteint. |
| Appuyez sur Prot Clear (Shift Protect) . | | Vous venez de réinitialiser le circuit de protection OC. Prot s'éteint. |
| Appuyez sur Output on/off . | 2.000 | Vous venez d'activer la sortie. Dis s'éteint et le courant de sortie est rétabli. |
| Désactivez la sortie (appuyez sur Output on/off) et mettez le module hors tension. Retirez les court-circuits des bornes de sortie. | | |

Important Si vous devez utiliser un module de type 664xA ou 665xA pendant plusieurs heures à pleine charge de courant de sortie, la plaque métallique située juste au dessous du transformateur (au bas de la partie avant droite) peut devenir très chaude. Ne touchez pas cette partie du boîtier. Le cordon secteur peut également s'échauffer. Cette situation est normale.

Vérification des fonctions Save et Recall (tous types)

Les alimentations type 668xA disposent de quatre registres mémoire (0 à 3). Les autres types en ont cinq (0 à 4).

Tableau 10. Vérification des fonctions Save et Recall

| Étape | Procédure | Commentaire |
|--|---|--|
| Sauvegarde d'une programmation | | |
| 1. | Appuyez sur Voltage 4 Enter . | Programme la tension de sortie à 4.000. |
| 2. | Appuyez sur OV 4.1 Enter . | Programme OVP à 4.100. |
| 3. | Si Dis est allumé, appuyez sur Output on/off pour l'éteindre. | Active la sortie. |
| 4. | Si OCP est éteint, appuyez sur OCP pour l'allumer. | Valide la fonction OCP. |
| 5. | Appuyez sur Shift Recall 1 Enter . | Sauvegarde la programmation des étapes 1 à 4 dans le registre 1 de la mémoire. |
| Sauvegarde d'une seconde programmation | | |
| 6. | Appuyez sur Voltage 2.5 Enter . | Programme la tension de sortie à 2,5 volts. |
| 7. | Appuyez sur OV 2.7 Enter . | Programme OVP à 2,7 volts |
| 8. | Si Dis est éteint, appuyez sur Output on/off pour l'allumer. | Désactive la sortie. |
| 9. | Si OCP est allumé, appuyez sur OCP pour l'éteindre. | Désactive la fonction OCP. |
| 10. | Appuyez sur Shift Recall 2 Enter . | Sauvegarde la programmation spécifiée par les étapes 6 à 9 dans le registre 2 de la mémoire. |
| Rappel de la première programmation | | |
| 11. | Appuyez sur Recall 1 . | Le module restitue en sortie l'état programmé au cours des étapes 1 à 4. |
| 12. | Appuyez sur Recall 2 . | Le module restitue en sortie l'état programmé au cours des étapes 6 à 9. |
| Modification de l'état initial de mise en service | | |
| <p>Note: Il est recommandé de quitter l'état de mise en service avec le module en l'état initial usine.</p> <p>Lors de la mise sous tension d'un module neuf, il se place dans l'état initial usine (*RST) correspondant à la programmation mémorisée dans le registre 0 (Cet état est défini dans le manuel d'utilisation anglais). Il vous est possible de modifier la programmation du registre 0 de la manière suivante:</p> <ol style="list-style-type: none"> 1. Programmez le module dans l'état que vous souhaitez obtenir à la mise sous tension. 2. Enregistrez cette programmation dans le registre 0. 3. Coupez l'alimentation secteur. 4. Tout en maintenant la touche 8 enfoncée, remettez le module sous tension. L'afficheur indique RCL 0 PWR-ON ce qui signifie que le module d'alimentation a modifié l'état mémorisé dans le registre 0. A partir de là, le module se placera dans ce nouvel état à chaque mise sous tension. <p>Il vous est toujours possible de ramener le module à la programmation originale de l'état initial de mise sous tension. Pour ce faire, reprenez les étapes 1 à 3 ci-dessus et tout en maintenant la touche 9 enfoncée, remettez le module sous tension. L'afficheur indique RST PWR ON ce qui signifie que l'état mémorisé dans le registre 0 correspond à la programmation originale de l'état de mise sous tension.</p> | | |

Paramètres de programmation

Le Tableau 11 donne la liste des paramètres essentiels de programmation des différents types de modules.

Tableau 11a. Paramètres pour modules types 654xA, 655xA, 664xA et 665xA

| Caractéristique | Type Agilent | | | | |
|--|----------------------------------|----------------------------------|----------------------------------|----------------------------------|----------------------------------|
| | 6541A 6641A 6551A 6651A | 6542A 6642A 6552A 6652A | 6543A 6643A 6553A 6653A | 6544A 6644A 6554A 6654A | 6545A 6645A 6555A 6655A |
| Gammes de programmation de la sortie (valeurs maximales programmables): | | | | | |
| Tension: Tous types | 8.190V | 20.475V | 35.831V | 61.425V | 122.85V |
| Protection surtension: Tous types | 8.8V | 22.0V | 38.5V | 66.0V | 132.0V |
| Courant: | 20.475A | 10.237A | 6.142A | 3.583A | 1.535A |
| | 20.475A | 10.237A | 6.142A | 3.583A | 1.535A |
| | 51.188A | 25.524A | 15.356A | 9.214A | 4.095A |
| | 51.188A | 25.524A | 15.356A | 9.214A | 4.095A |
| Résolution de programmation moyenne: | | | | | |
| Tension: Tous types | 2mV | 5mV | 10mV | 15mV | 30mV |
| Protection surtension: Tous types | 13mV | 30mV | 54mV | 93mV | 190mV |
| Courant: | 6mA | 3mA | 2mA | 1mA | 0.5mA |
| | 6mA | 3mA | 2mA | 1mA | 0.5mA |
| | 15mA | 7mA | 4mA | 2.5mA | 1.25mA |
| | 15mA | 7mA | 4mA | 2.5mA | 1.25mA |
| Programmeur de courant décroissant ($\pm 15\%$): | | | | | |
| | 5.8A | 2.5A | 1.5A | 0.9A | 0.75A |
| | 5.8A | 2.5A | 1.5A | 0.9A | 0.75A |
| | 11.6A | 5A | 3A | 1.8A | 1.5A |
| | 11.6A | 5A | 3A | 1.8A | 1.5A |
| NOTES: | | | | | |
| 1. Les spécifications et caractéristiques intégrales sont fournies par le manuel d'utilisation en anglais. | | | | | |
| 2. Tous les modules des types 654xA et 655xA sont programmables via le bus GPIB. | | | | | |

Tableau 11b. Paramètres pour modules types 657xA et 667xA

| Caractéristique | Type Agilent | | | | |
|--|----------------|----------------|----------------|----------------|----------------|
| | 6571A 6671A | 6572A 6672A | 6573A 6673A | 6574A 6674A | 6575A 6675A |
| Gamme de programmation de la sortie (valeurs maximales programmables): | | | | | |
| Tension: Les deux types | 8.190V | 20.475V | 35.831V | 61.425V | 122.85V |
| Protection surtension: Les deux types | 10.0V | 24.0V | 42.0V | 72.0V | 144.0V |
| Courant: Les deux types | 225.23A | 102.37A | 61.43A | 35.83A | 18.43A |
| Résolution de programmation moyenne: | | | | | |
| Tension: Les deux types | 2mV | 5mV | 10mV | 15mV | 30mV |
| Protection surtension: Les deux types | 15mV | 35mV | 65mV | 100mV | 21mV |
| Courant: Les deux types | 55mA | 25mA | 15mA | 8.7 mA | 4.5mA |
| Programmeur de courant décroissant: | | | | | |
| Pour tous les types, ceci constitue une capacité d'absorption de courant non définie. | | | | | |
| NOTES: | | | | | |
| 1. Les spécifications et caractéristiques intégrales sont fournies par le manuel d'utilisation en anglais. | | | | | |
| 2. Seuls les modules du type 667xA sont programmables via le bus GPIB. | | | | | |

Tableau 11c. Paramètres pour modules types 668xA et 669xA

| Caractéristique | Type Agilent | | | | |
|--|-------------------|------------------|-----------------|--------|--------|
| | 6680A 6690A | 6681A 6691A | 6682A 6692A | 6683A | 6684A |
| Gamme de programmation de la sortie (valeurs maximales programmables): | | | | | |
| Tension: | 5.125V 15.375V | 8.190V 30.75V | 21.50V 61.5V | 32.75V | 41.0V |
| Protection surtension (OVP): | 6.25V 18V | 10.0V 36V | 25.2V 69V | 38.4V | 48.0V |
| Courant: | 895A 450A | 592A 225A | 246A 112A | 164A | 131A |
| Résolution de programmation nominale: | | | | | |
| Tension: | 1.35mV 4.1mV | 2.15mV 8.1mV | 5.7mV 16mV | 8.6mV | 10.8mV |
| Protection surtension (OVP): | 30mV 90mV | 45mV 170mV | 120mV 330mV | 180mV | 225mV |
| Courant: | 235mA 118.5mA | 155mA 59mA | 64mA 30mA | 43mA | 34mA |
| Programmeur de courant décroissant: | | | | | |
| Pour les deux types, ceci constitue une capacité d'absorption de courant non définie. | | | | | |
| NOTES: | | | | | |
| 1. Les spécifications et caractéristiques intégrales sont fournies par le manuel d'utilisation en anglais. | | | | | |
| 2. Tous les modules de types 668xA et 669xA sont programmables via le bus GPIB. | | | | | |

Raccordement de la charge

Le Tableau 12 donne les caractéristiques du fil de cuivre AWG (American Wire Gage).

Incendie Pour satisfaire aux normes de sécurité, le câblage de la charge doit être conçu pour pouvoir supporter sans échauffement le courant maximal de court-circuit délivré par le module. Si plusieurs charges sont raccordées, chacune des paires de câbles de raccordement devra pouvoir supporter la totalité du courant fourni. Pour les modules à forte puissance (tels 668xA), il sera nécessaire de mettre deux ou plusieurs câbles en parallèle.

Tableau 12. Capacité de conduction et résistance du fil de cuivre

| No. AWG | Capacité ¹ Conduction | Résistance ² (Ω/m) | No. AWG | Capacité ¹ Conduction | Résistance ² (Ω/m) |
|---------|----------------------------------|-------------------------------|---------|----------------------------------|-------------------------------|
| 14 | 25 | 0.0103 | 2 | 140 | 0.00064 |
| 12 | 30 | 0.0065 | 1/0 | 195 | 0.00040 |
| 10 | 40 | 0.0041 | 2/0 | 225 | 0.00032 |
| 8 | 60 | 0.0025 | 3/0 | 260 | 0.00025 |
| 6 | 80 | 0.0016 | 4/0 | 300 | 0.00020 |
| 4 | 105 | 0.0010 | | | |

NOTES:

1. La capacité de conduction correspond à une température ambiante de 30°C alors que le conducteur est prévu pour 60°C. Pour des températures ambiantes différentes de 30°C, multipliez les capacités ci-dessus par les constantes suivantes:

| Temp °C | Constante | Temp °C | Constante |
|---------|-----------|---------|-----------|
| 21-25 | 1.08 | 41-45 | 0.71 |
| 26-30 | 1.00 | 46-50 | 0.58 |
| 31-35 | 0.91 | 51-55 | 0.41 |
| 36-40 | 0.82 | | |

2. La résistance nominale correspond à une température du conducteur de 75°C.

Bornier analogique (tous types)

Situé sur le panneau arrière, ce bornier permet de raccorder les lignes de régulation à distance, les contrôleurs de courant extérieurs et les sources de programmation extérieures. Ce bornier peut recevoir des conducteurs du calibre AWG 22 au calibre AWG 12.

Remarque Il peut être judicieux de torsader et blinder tous les câbles des signaux de commande arrivant ou partant du bornier analogique.

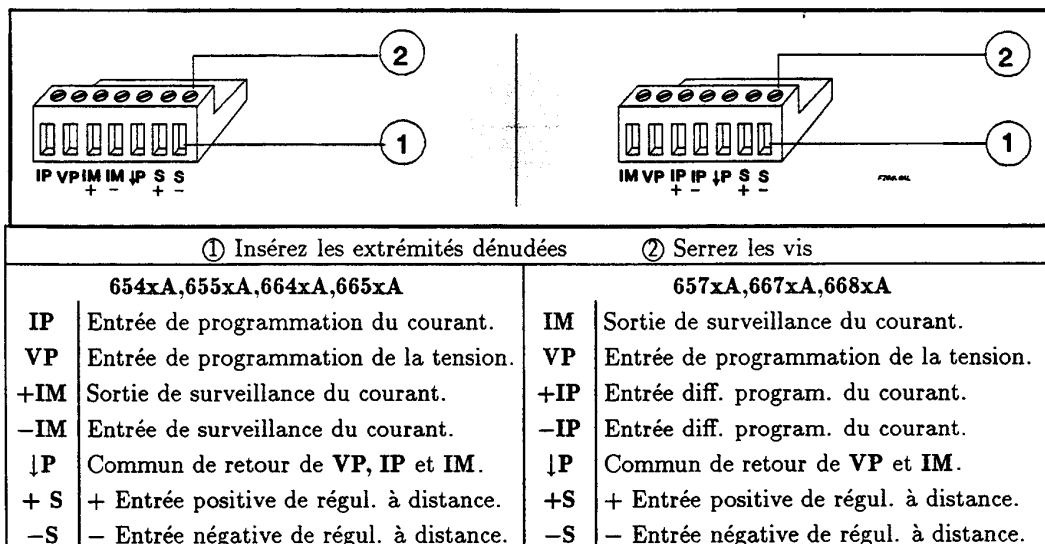

Figure 2. Bornier analogique du panneau arrière

Bornier numérique (uniquement pour les types 664xA, 665xA, 667xA, 668xA et 669xA)

Ce bornier, situé sur le panneau arrière, permet de relier les signaux défaut/désactivation, E/S numérique, commandes de relais. Il accepte les calibres AWG 22 à AWG 12.

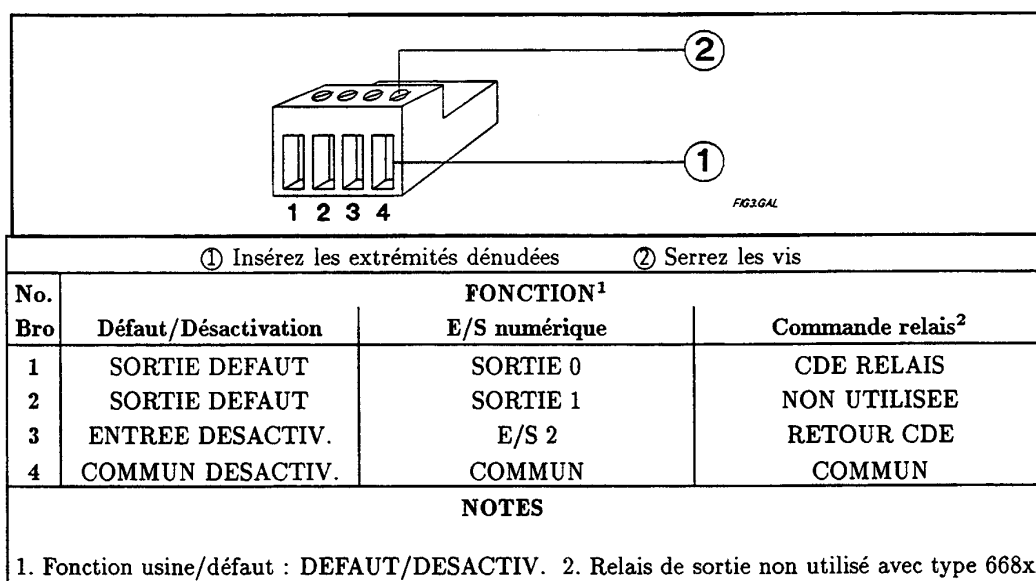

Figure 3. Bornier numérique du panneau arrière

Remarque Il peut être judicieux de torsader et blinder tous les câbles des signaux de commande arrivant ou partant du bornier numérique.

Raccordement des modules types 654xA, 655xA, 664xA et 665xA

Raccordement du panneau arrière

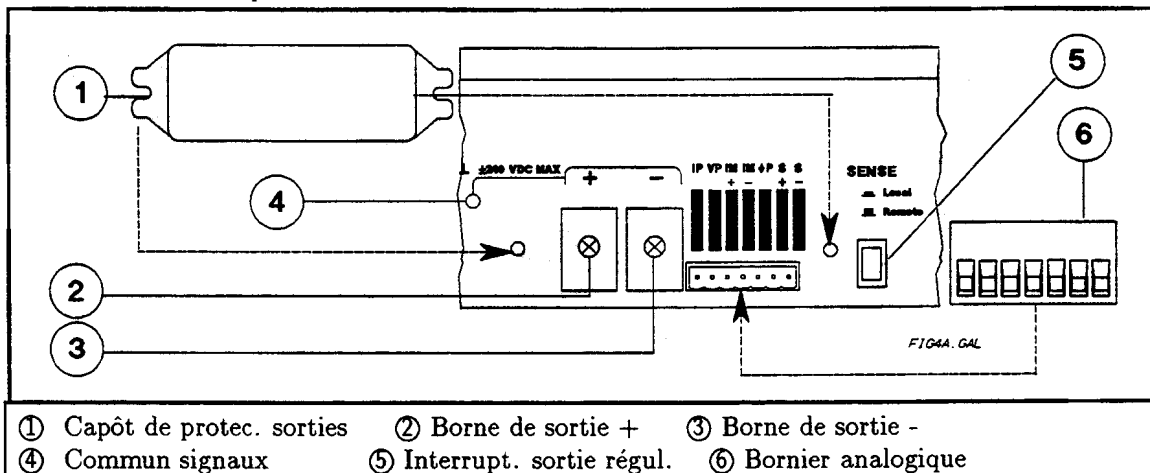

Figure 4a. Raccordements du panneau arrière pour les types 654xA, 655xA, 664xA et 665xA

Principe du raccordement de la charge

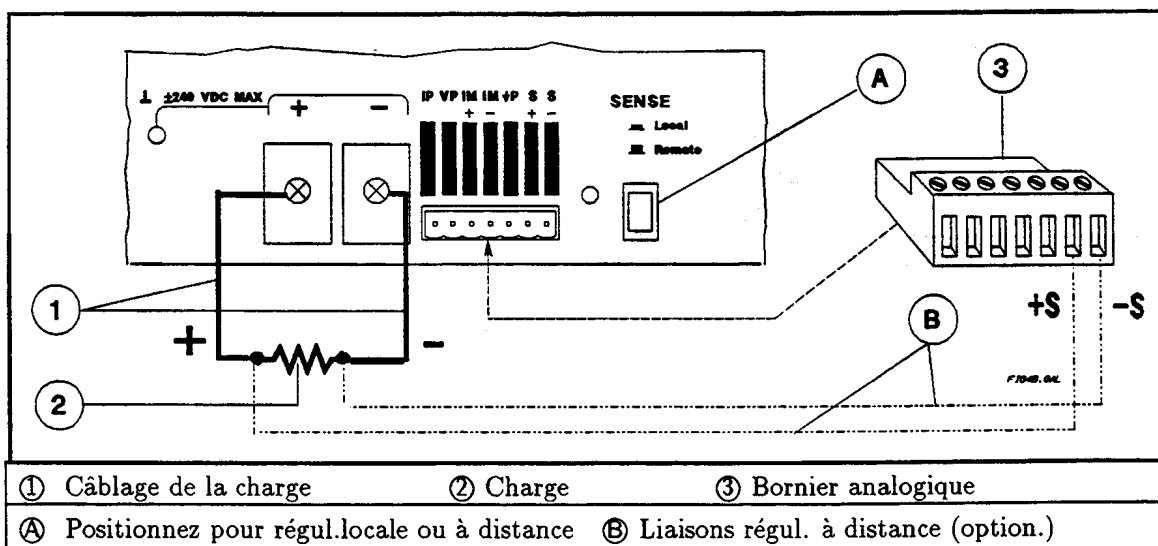

Figure 4b. Principe du raccordement de la charge des types 654xA, 655xA, 664xA et 665xA (régulation à distance optionnelle)

Raccordement de plusieurs charges à un maclule

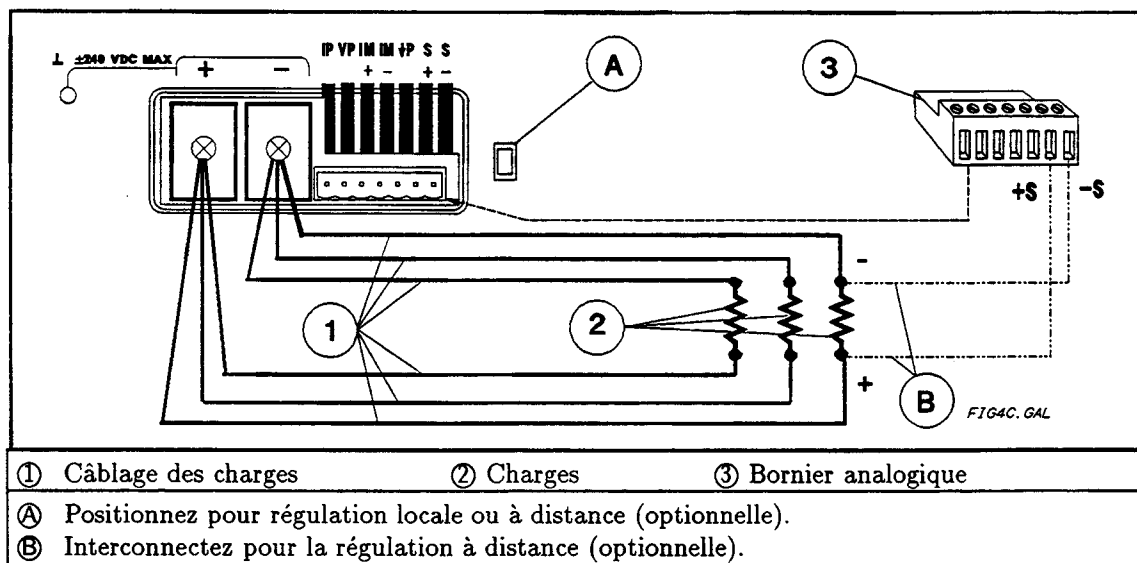

Figure 4c. Raccordement de plusieurs charges pour types 654xA, 655xA, 664xA et 665xA (régulation à distance optionnelle)

Interconnexion des modules en montage auto-parrallèle

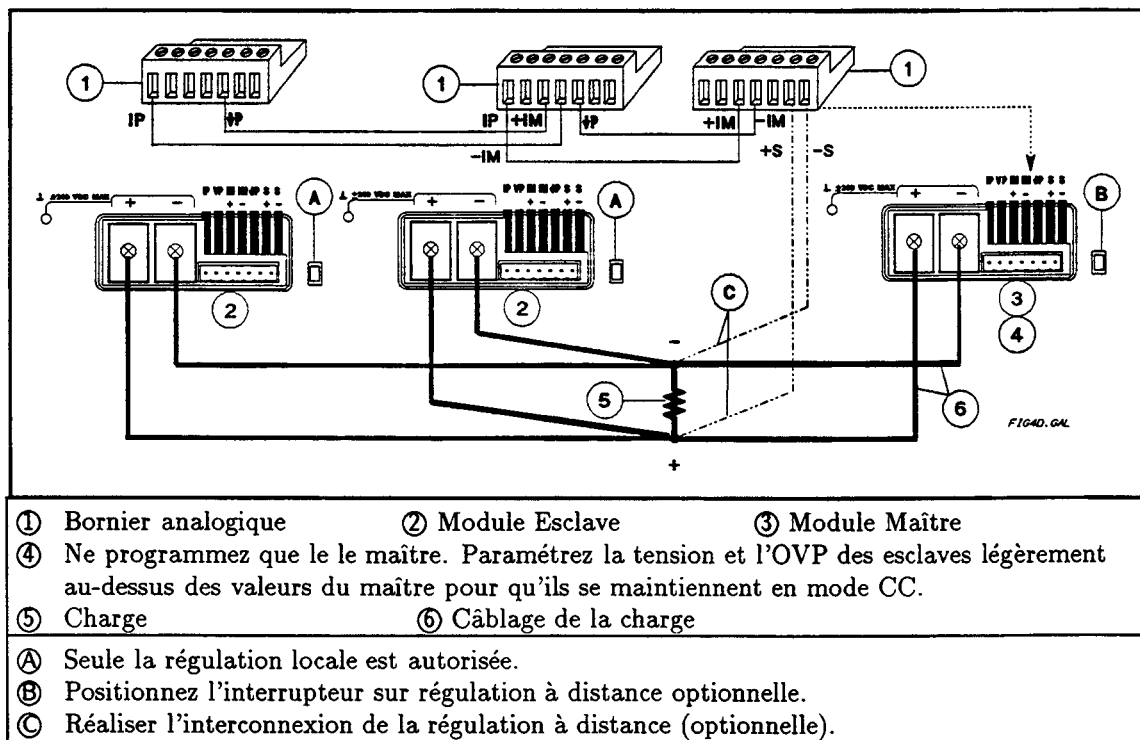
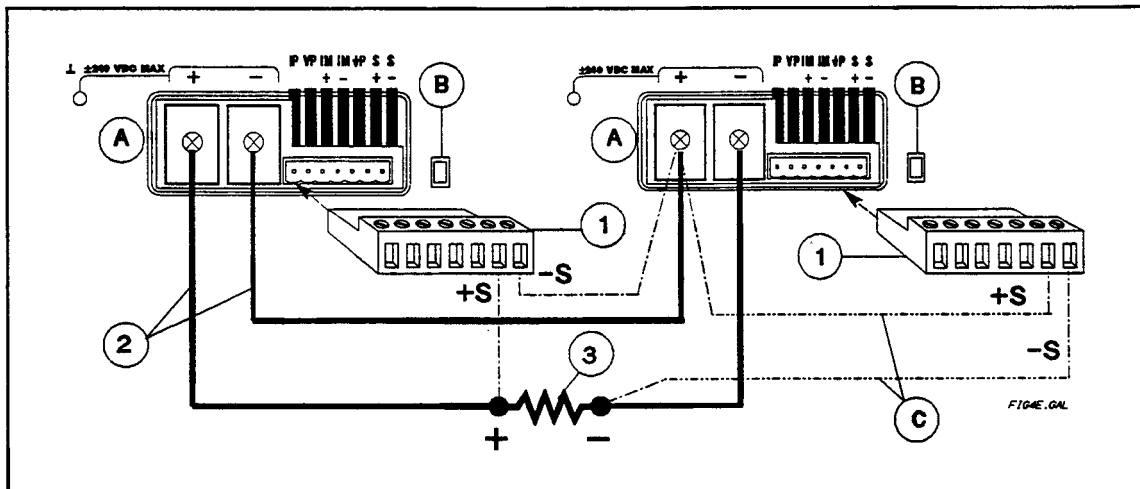

Figure 4d. Montage auto-parrallèle des types 654xA, 655xA, 664xA et 665xA (régul à distance optionnelle)

Montage des modules en série



- ① Bornier analogique ② Câblage de la charge ③ Charge
- Ⓐ Programmez chaque module à la valeur max. de courant et la 1/2 tension de charge.
- Ⓑ Positionnez pour régulation locale ou à distance (optionnelle).
- Ⓒ Raccordez pour la régulation à distance (optionnelle).

ATTENTION
 LES TENSIONS FLOTTANTES NE DOIVENT PAS DEPASSER 240 VCC. AUCUNE BORNE DE SORTIE NE DOIT ETRE A PLUS DE 240 V PAR RAPPORT AU CHASSIS.

Figure 4e. Montage en série des types 654xA, 655xA, 664xA et 665xA (régulation à distance optionnelle).

Câblage pour programmation analogique

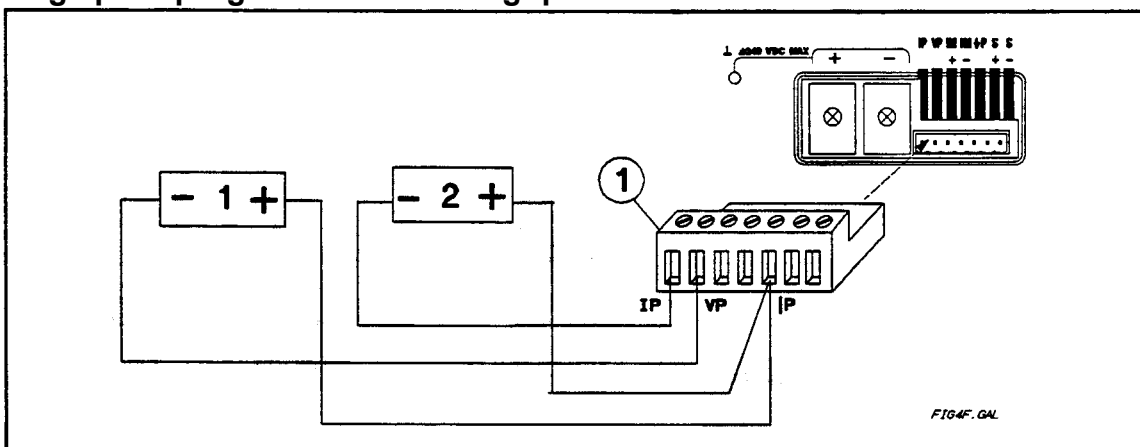

- ① Bornier analogique
- 1=Source program. de tension 0 à -5 V 2=Source program. de courant 0 à +10 V

Figure 4f. Câblage pour program. analogique des types 654xA, 655xA, 664xA et 665xA

Raccordement des modules types 657xA et 667xA

Raccordement des sorties du panneau arrière

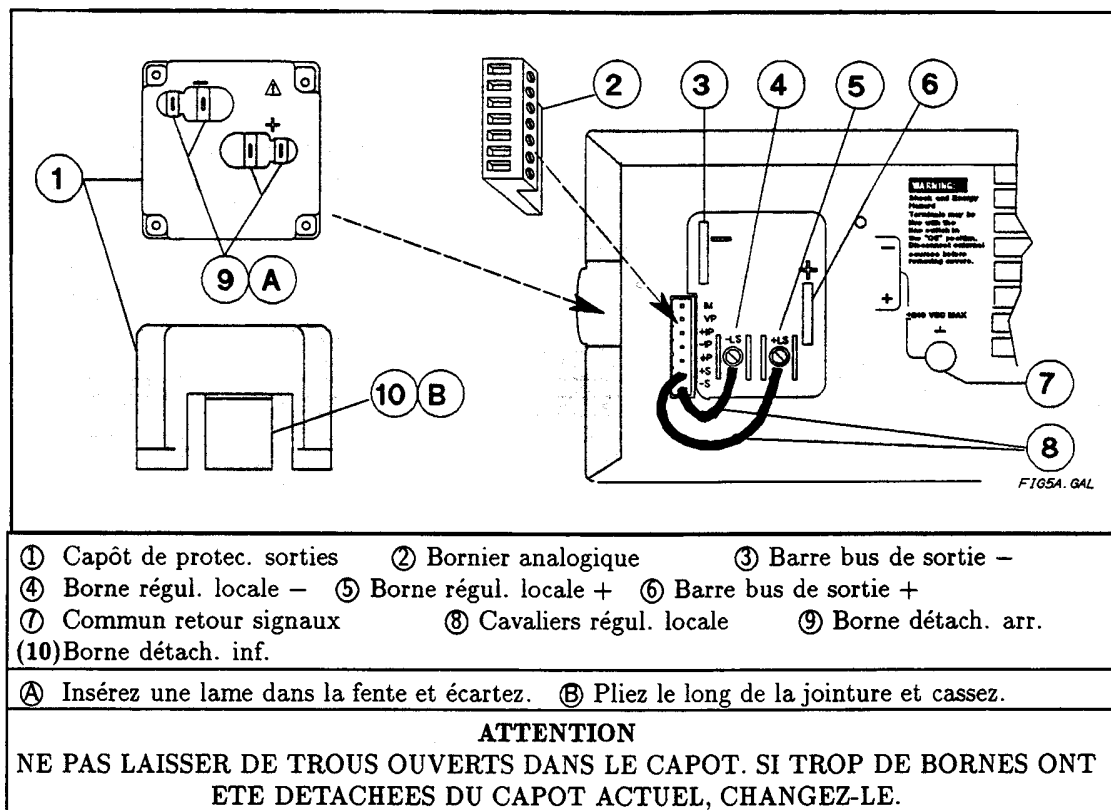

Figure 5a. Raccordements du panneau arrière des types 657xA et 667xA

Principe de raccordement de la charge

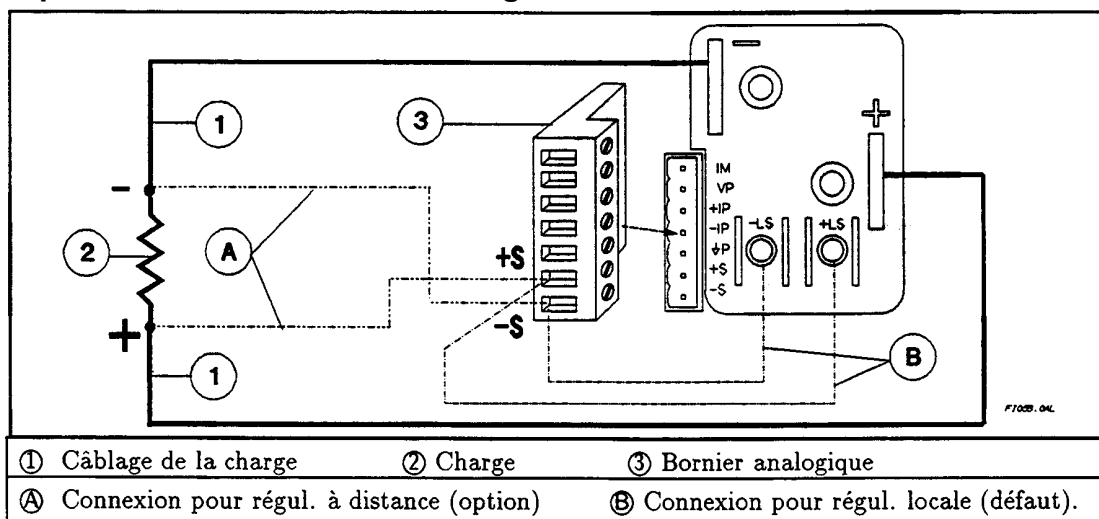

Figure 5b. Principe de raccordement de la charge des modules des types 657xA et 667xA (régulation à distance optionnelle)

Raccordement de plusieurs charges à un module

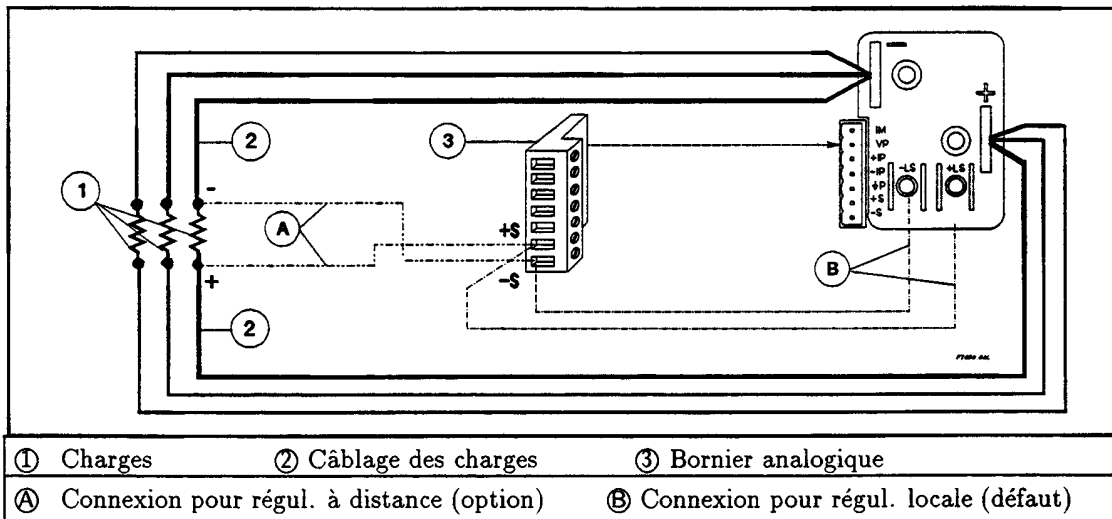

Figure 5c. Plusieurs charges sur un module 657xA ou 667xA (régulation à distance optionnelle)

Interconnexion des modules en montage auto-parallèle

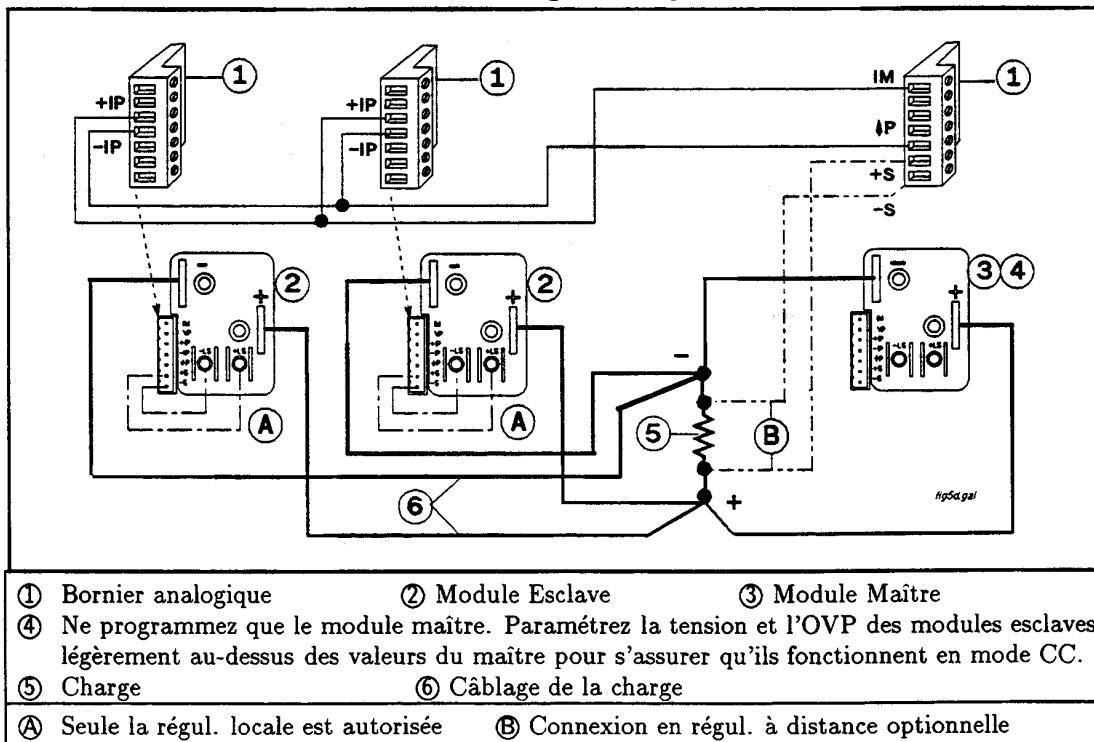

Figure 5d. Montage auto-parallèle des types 657xA et 667xA (régulation à distance optionnelle)

Raccordement de modules en série

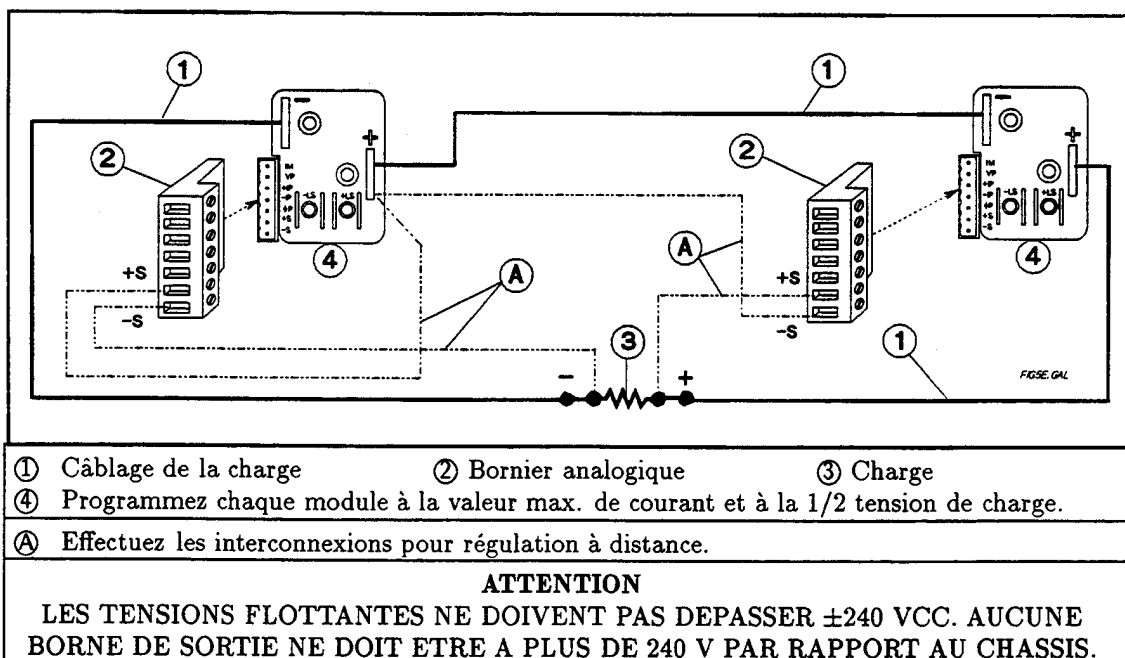

Figure 5e. Montage en série des types 657xA et 667xA (régulation à distance optionnelle)

Câblage pour programmation analogique

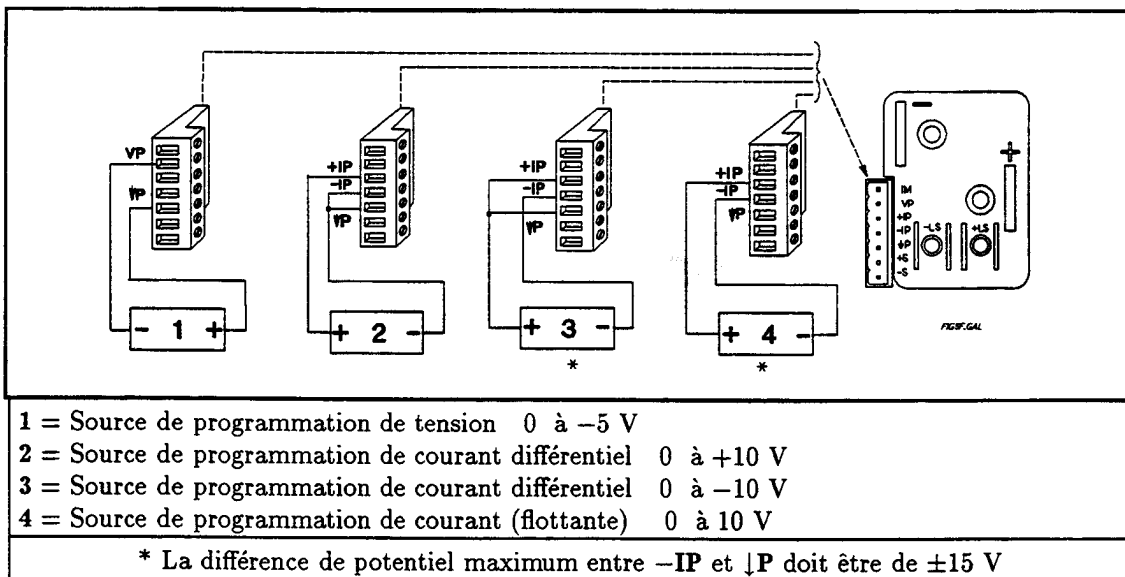

Figure 5f. Câblage de programmation analogique pour modules 657xA et 667xA

Raccordement des modules types 668xA et 669xA

Raccordement du panneau arrière

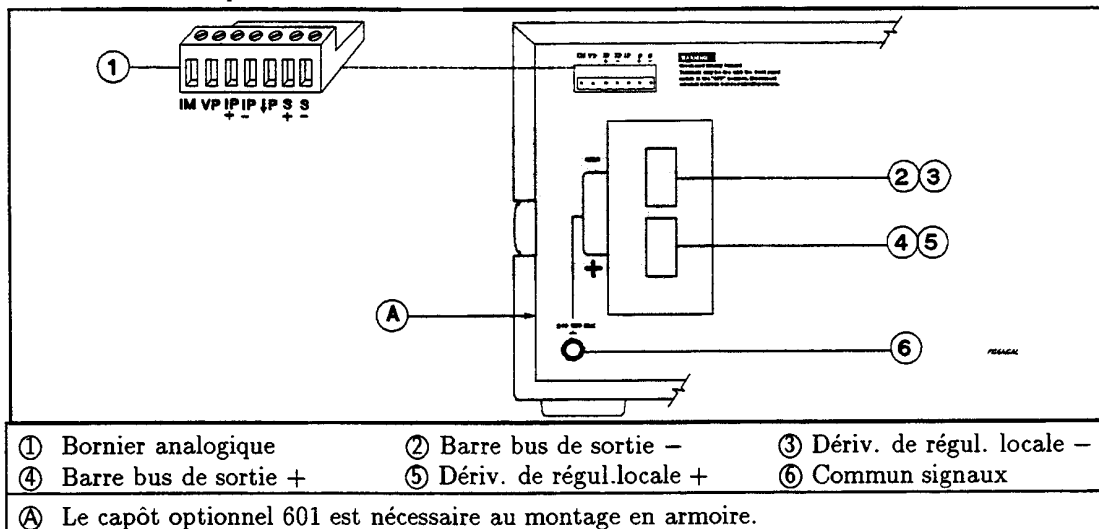

Figure 6a. Raccordement du panneau arrière des modules types 668xA et 669xA

Important *DANGER ELECTRIQUE.* Ce module peut fournir plus de 240VA sous plus de à 2V. Le contact accidentel des connexions de sortie, le module étant alimenté, peut amorcer un arc électrique puissant provoquant la carbonisation, la combustion ou la fusion des pièces. Ne jamais raccorder les connexions des sorties avec le module sous tension.

Principe du raccordement de la charge

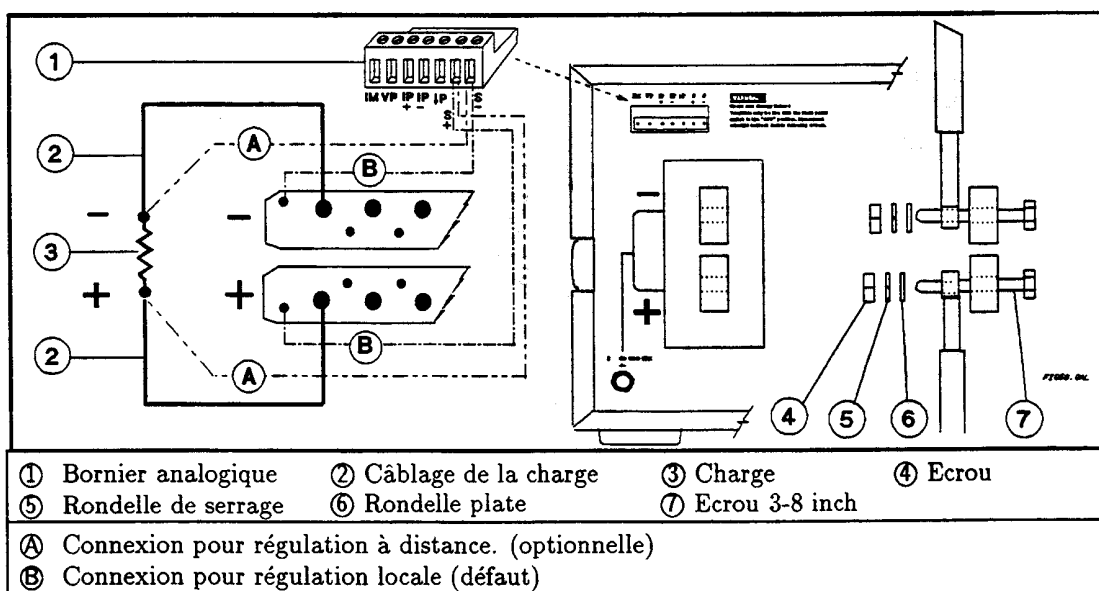

Figure 6b. Raccordement de la charge pour modules types 668xA et 669xA (régulation à distance optionnelle)

Raccordement de plusieurs charges à un module

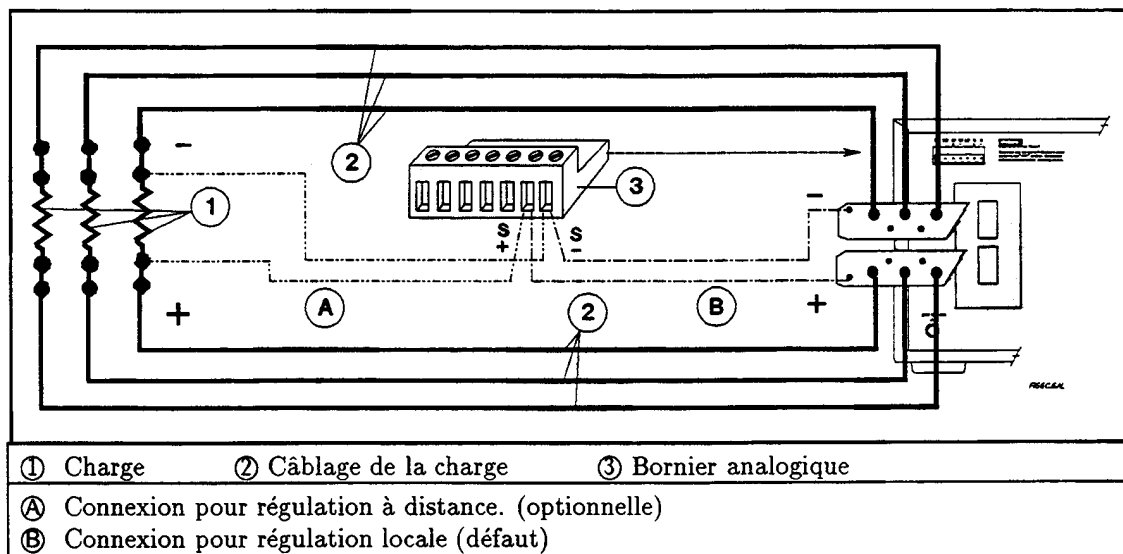

Figure 6c. Raccordement de plusieurs charges à un module types 668xA et 669xA (régulation à distance optionnelle)

Interconnexion des modules en montage auto-parallèle

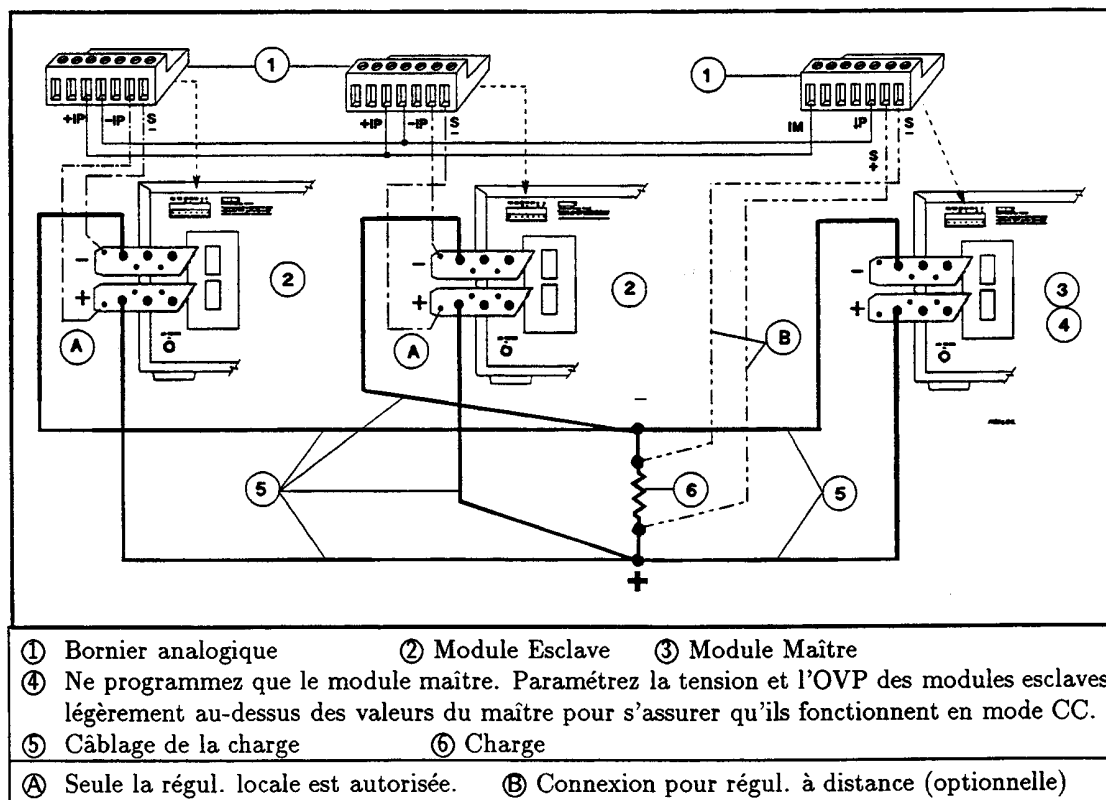

Figure 6d. Montage auto-parallèle de types 668xA et 669xA (régulation à distance optionnelle)

Raccordement de modules en série

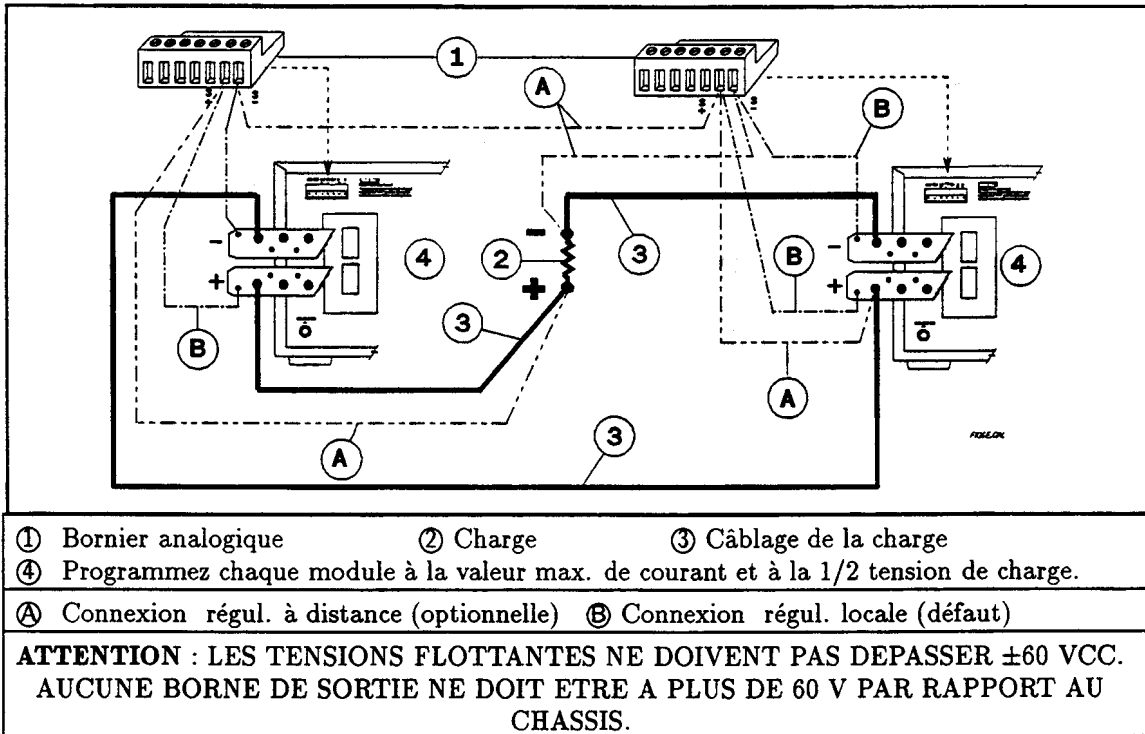

Figure 6e. Montage en série de types 668xA et 669xA (régulation à distance optionnelle)

Câblage pour programmation analogique

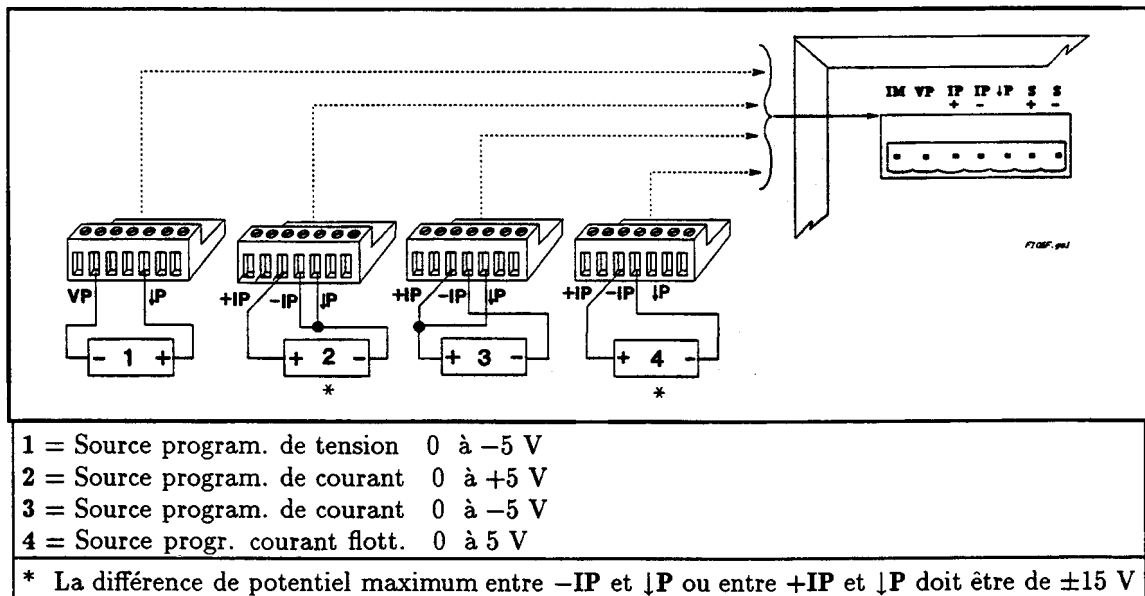
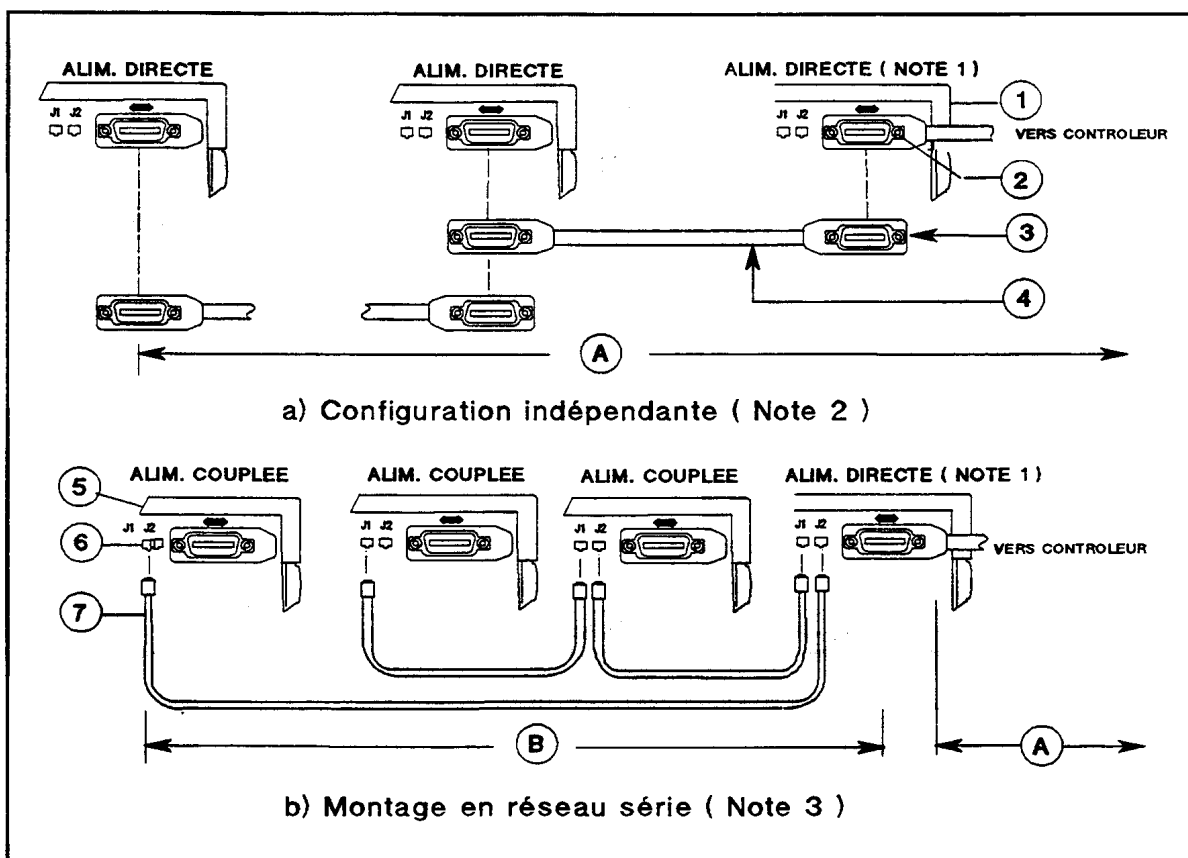

Figure 6f. Câblage de programmation analogique de types 668xA et 669xA



- ① Il est possible d'interconnecter jusqu'à 16 modules directs sur la même interface de contrôleur GPIB .
- ② Serrez les vis moletées à la main. N'utilisez pas de tournevis.
- ③ Ne superposez pas plus de 3 connecteurs sur la même prise GPIB .
- ④ Câbles Agilent utilisables (accessoires non fournis)
- | No. Agilent | Longueur | No. Agilent | Longueur |
|-------------|-----------|-------------|------------|
| 10833D | 0,5 mètre | 10833B | 2,0 mètres |
| 10833A | 1,0 mètre | 10833C | 3,0 mètres |
- ⑤ Il est possible de connecter de 1 à 15 modules secondaires sur un même module direct.
- ⑥ Chaque prise (J1 ou J2) peut être utilisée à la fois comme entrée ou comme sortie.
- ⑦ Il est fourni 1 câble de liaison série (Agilent 5080-2148) de deux mètres.
- Ⓐ La longueur totale de l'ensemble des câbles GPIB (y compris ceux du contrôleur) ne doit pas dépasser 20 mètres. Pour des longueurs > à 4 mètres, prendre des précautions.
- Ⓑ La longueur totale des câbles de liaison série ne doit pas dépasser 30 mètres.

NOTES :

- Le module principal direct se connecte sur l'interface du contrôleur et doit posséder une seule adresse principale de bus GPIB.
- La configuration en unités indépendantes ne comporte que des modules principaux interconnectés sur l'interface du contrôleur.
- En configuration réseau, 1 ou plusieurs modules secondaires peuvent être interconnectés avec chacun des modules principaux. Chacun possède sa propre adresse secondaire GPIB et son adresse principale est dérivée de celle de son module principal.

Figure 7. Connexion du contrôleur (664xA, 665xA, 667xA, 668xA et 669xA uniquement)

Problèm Résolu

Fusible secteur

Types 654xA, 655xA, 664xA et 665xA

Le fusible est situé sur la panneau arrière (voir Figure 1a). Le Tableau 13a spécifie le rechange en fonction du type.

Tableau 13a. Fusibles de rechange* pour les types 654xA, 665xA, 664xA et 665xA

| Type Agilent | Description | Réf. Agilent |
|---|------------------------------------|--------------|
| 654xA/664xA | Tension secteur 100VCA, 6A | 2110-0056 |
| 654xA/664xA | Tension secteur 120VCA, 5A | 2110-0010 |
| 654xA/664xA | Tension secteur 220/230/240VCA, 3A | 2110-0003 |
| 655xA/664xA | Tension secteur 100VCA, 15A | 2110-0054 |
| 655xA/665xA | Tension secteur 120VCA, 12A | 2110-0249 |
| 655xA/665xA | Tension secteur 220/230/240VCA, 7A | 2110-0614 |
| * Ne pas utiliser de fusible retardé en guise de rechange. | | |

Types 657xA et 667xA

Le fusible est situé à l'intérieur du module d'alimentation et ne peut être *échangé que par un personnel électronique*. Le Tableau 13b spécifie le rechange. Pour plus de détails, reportez-vous au manuel d'utilisation en anglais.

Tableau 13b. Fusibles de rechange* pour les types 657xA et 667xA

| Type Agilent | Description | Réf. Agilent |
|---|-----------------------------------|--------------|
| 657xA/667xA | Tension secteur 200/230VCA, 25A** | 2110-0849 |
| * Ne pas utiliser de fusible retardé en guise de rechange. | | |
| ** Fusible interne non remplaçable par l'utilisateur. | | |

Types 668xA et 669xA

Important Le remplacement du fusible sur ce type d'alimentation ne peut être effectué que par un électronicien qualifié.

Les trois fusibles sont situés sur le panneau arrière (Figure 1c). Le Tableau 13c fournit les caractéristiques des fusibles qui sont livrés par jeux de trois. Vous devrez toujours remplacer la totalité des trois fusibles, quel que soit le nombre de fusibles grillés.

Table 13c. Fusibles de rechange* pour les types 668xA et 669xA

| Type Agilent | Description | Réf. Agilent |
|---|---------------------------------|--------------|
| 668xA | Tension secteur 360-440VCA, 16A | 5060-3512 |
| 668xA | Tension secteur 180-235VCA, 30A | 5060-3513 |
| 669xA | Tension secteur 360-440VCA, 20A | 5065-6935 |
| 669xA | Tension secteur 180-235VCA, 40A | 5065-6934 |
| * Ne pas utiliser de fusible retardé en guise de rechange. | | |

Erreurs de l'autotest (tous types)

Le module d'alimentation déroule un programme d'autotest à chaque mise sous tension. Le Tableau 14 liste les messages d'erreur qui peuvent s'afficher si le résultat est incorrect. Il est possible de surpasser une telle erreur (voir chap. 3 du manuel d'utilisation anglais).

Tableau 14. Résultats incorrects de l'autotest (tous types)

| No Err. | Affich. | Test en erreur | No Err. | Affich. | Test en erreur |
|---------|--------------|--------------------------------------|--|---------|---|
| E1 | FP RAM | RAM panneau avant. | E8 | SEC RAM | RAM secondaire. |
| E2 | FP ROM | ROM panneau avant. | E9 | SEC ROM | Somme de contrôle ROM secondaire. |
| E3 | EE CHKSUM | * EEPROM | E10 | SEC 5V | Lecture CNA 5V secondaire. |
| E4 | PRI XRAM | ** RAM principale extérieure. | E11 | TEMP | Lecture thermistance d'ambiance secondaire. |
| E5 | PRI IRAM | ** RAM principale interne. | E12 | DACS | Lecture CNAV/CNAI secondaire. |
| E6 | PRI ROM | ** Somme de contrôle ROM principale. | * L'erreur EF CHLSUM est récupérable. Voir le manuel d'utilisation. ** n'apparaît que sur les modules programmables par bus GPIB (Tableau 1). | | |
| E7 | GPIB | Lec/Ecr GPIB sur réseau série. | | | |

Avaries de fonctionnement (tous types)

Le Tableau 15 liste les messages d'erreur qui peuvent apparaître après succès de l'autotest alors que le module est opérationnel. Ces erreurs résultent d'un mauvais fonctionnement du matériel et nécessitent une intervention. Dans des conditions anormales, VOLT ou AMP peuvent afficher **+OL** ou **-OL**, signifiant que la tension ou le courant de sortie débordent la plage du circuit de lecture de l'indicateur.

Tableau 15. Avaries de fonctionnement (tous types)

| Affich. | Signification | Affich. | Signification |
|----------------|---|--------------|----------------------------------|
| EE WRITE ERROR | Dépassement état EEPROM. | UART FRAMING | Erreur trame oct. UART. |
| SBUB FULL | Message trop long pour tampon. | UART OVERRUN | Surcharge tampon réception UART. |
| SERIAL DOWN | Bus GPIB ne communique pas avec le panneau avant. | UART PARITY | Erreur parité oct. UART. |
| STK OVERFLOW | Débordement pile pann. avant. | | |

Sortie incorrecte (tous types)

Mode CV et Mode CC

La Figure 8 représente la caractéristique de sortie de chaque type. Une fois que vous avez programmé une tension (V_S) et un courant (I_S), le module va essayer de se maintenir soit en mode CV, soit en mode CC en fonction de l'impédance de la charge (R_L). Si la charge demande moins de courant que I_S (voir R_{L1} , Figure 8), le module fonctionnera en mode CV avec une tension de sortie maintenue constante à la valeur programmée de V_S . Le courant de sortie se fixera à une valeur inférieure à I_S et définie par la formule V_S/R_{L1} .

Si le courant augmente au-delà de I_S (voir R_{L2}), le module bascule en mode CC en faisant varier sa tension de sortie de manière à maintenir un courant de sortie constant à la valeur programmée de I_S . S'il

Problème Résolu

se produit un appel de courant, la tension va diminuer pour maintenir un niveau de courant accru. Si le courant de charge augmente jusqu'à la valeur maximum pour ce module, la tension se maintiendra à un niveau quasi nul.

Fonctionnement non régulé (tous types)

Si le module passe dans un mode qui n'est ni CV ni CC, le voyant **Unr** s'allume. Dans cette situation, le courant de sortie est limité à une valeur de protection. Il se peut que le module passe transitoirement dans l'état non régulé sans provoquer l'allumage du voyant **Unr** (mais ceci peut toutefois positionner le bit d'état UNR en cas de télécommande). L'insuffisance de la tension secteur est l'une des causes majeures de passage à l'état non régulé.

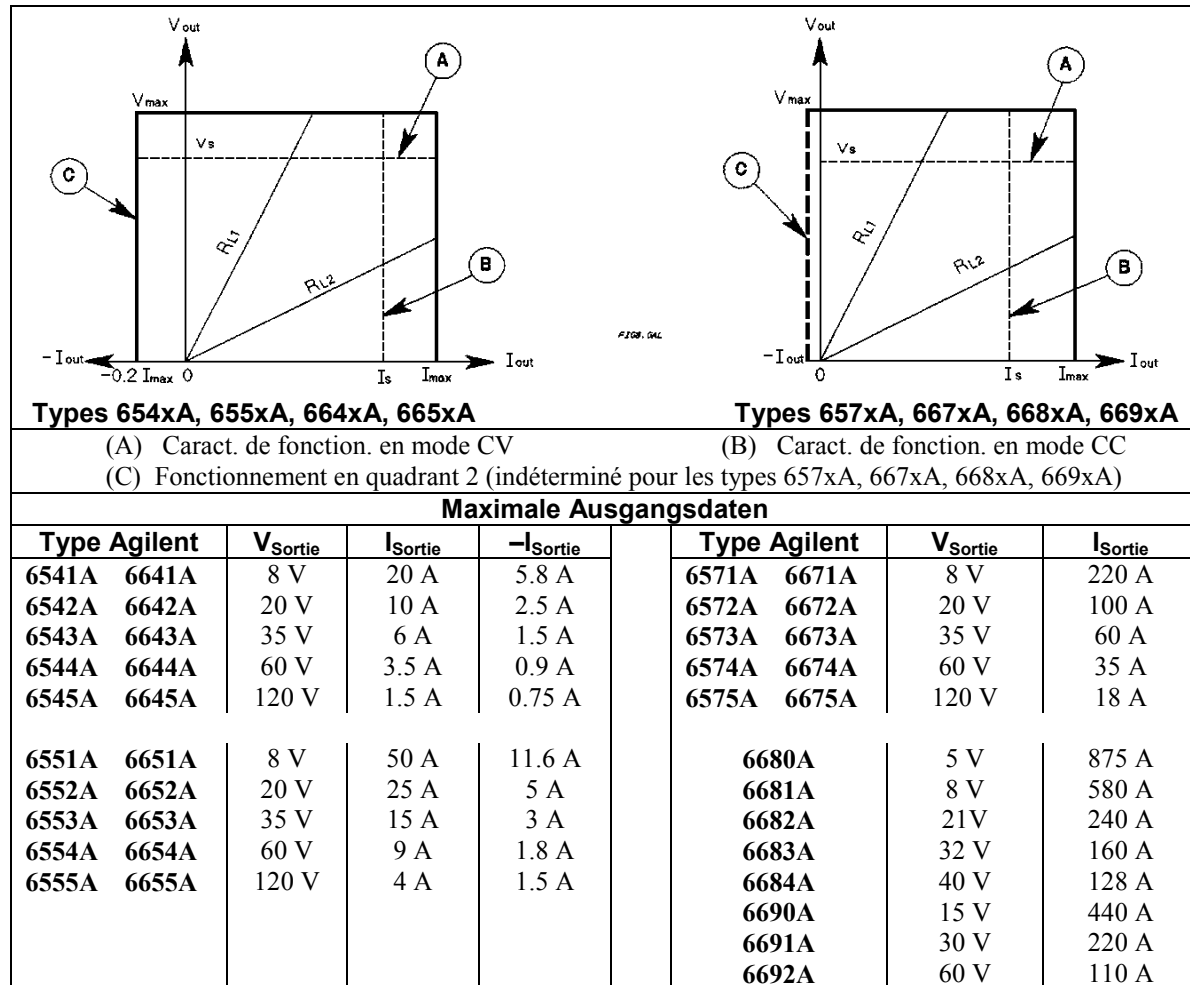

Figure 8. Caractéristiques de sortie des modules

5961-5127



Agilent Technologies